



西安工程大学

XI'AN POLYTECHNIC UNIVERSITY

2022年 第2期

(总第4期)

# 高等教育参考

GAO DENG JIAO YU CAN KAO

本期主题：课程思政

西安工程大学

高等教育与质量评估研究中心

# 前 言

习近平总书记在全国高校思想政治工作会议上强调，高校思想政治工作关系高校培养什么样的人、如何培养人以及为谁培养人这个根本问题。要坚持把立德树人作为中心环节，把思想政治工作贯穿教育教学全过程，实现全程育人、全方位育人，努力开创我国高等教育事业发展新局面。

早在1987年，中共中央发布《关于改进和加强高等学校思想政治工作的决定》，明确要求“把思想政治教育与业务教学工作结合起来”。1994年发布《中共中央关于进一步加强和改进学校德育工作的若干意见》，强调“按照不同学科特点，促进各类学科与课程同德育的有机结合”。2004年发布《关于进一步加强和改进大学生思想政治教育的意见》，要求“高等学校各门课程都具有育人功能，所有教师都负有育人职责。要把思想政治教育融入到大学生专业学习的各个环节，渗透到教学、科研和社会服务各个方面”。2016年召开的全国高校思想政治工作会议强调，课程思政要成为贯彻立德树人根本任务和落实“三全育人”的重要抓手。习近平总书记在会上提出各类课程与思想政治理论课同向同行，这表明党和国家对思想政治教育的高度重视。2017年中共教育部党组印发《高校思想政治工作质量提升工程实施纲要》，正式提出“课程思政”，要求充分发挥课程、科研、实践、文化、网络、心理、管理、服务、资助、组织等方面工作的育人功能，大力推动以课程思政为目标的课堂教学改革，实现思想政治教育与知识体系教育的有机统一。2018年教育部召开新时代全国高等学校本科教育工作会议，提出各门课都要“守好一段渠，种好责任田”，与思政课同向同行，形成协同效应，做到课程门门有思政，教师人人讲育人。2020年教育部印发《高等学校课程思政建设指导纲要》，要求全国所有高校、所有学科专业全面推进课程思政建设，建立健全协同推进课程思政建设的体制机制，构建全员全程全方位育人大格局，全面部署课程思政建设。

课程思政已经成为当前我国高校教育教学改革、特别是课程建设与改革的重要内容。提升课程思政建设的教育教学理念、构建课程思政体系、助力教师正确把握课程思政的内容开发、推动教师创新课程思政教学方法、完善课程思政的教学效果评价体系等是改进课程思政教学的重要路径。本期《高等教育参考》聚焦“课程思政”，选编一批文件精神、高校建设体系和模式、课程案例、专家观点等方面文献和资料，以期对学校深入开展课程思政建设工作提供参考。

# 高等教育参考

2022年第2期（总第4期）

高等教育与质量评估研究中心

2022年7月11日

## ☆ 高教动态

1. 习近平总书记关于思想政治教育的重要讲话 ..... 1

## ☆ 政策文件——课程思政相关文件

1. 《高等学校课程思政建设指导纲要》（教高〔2020〕3号） ..... 2  
2. 教育部全面推进高校课程思政建设 ..... 6  
3. 《教育部高等教育司2022年工作要点（节选）》（教高司函〔2022〕1号） ..... 7  
4. 《关于全面推进高等学校课程思政建设工作方案》（陕教工〔2020〕171号） ..... 7  
5. 《西安工程大学课程思政建设实施方案（试行）》（西工程大党字〔2021〕29号） ..... 11

## ☆ 他山之石——高校课程思政体系和模式构建

1. 华东师范大学“四个强化”推进课程思政建设 ..... 15  
2. 西安交通大学“四聚焦、四结合”推进课程思政建设 ..... 16  
3. 河海大学实施“五大工程” 构建高质量课程思政体系 ..... 17

## ☆ 教学案例——中省课程思政示范课程案例

1. 东华大学：《纺织结构复合材料》“课程思政”教学案例 ..... 18  
2. 清华大学：《电路原理》“课程思政”教学案例 ..... 21  
3. 上海交通大学：《设计与制造》“课程思政”教学案例 ..... 24  
4. 中国人民大学：《国际金融》“课程思政”教学案例 ..... 29  
5. 华南理工大学：《大学英语》“课程思政”教学案例 ..... 32  
6. 云南艺术学院：《毕业设计》“课程思政”教学案例 ..... 37  
7. 西安工程大学：《艺术印染设计》“课程思政”教学案例 ..... 41  
8. 西安工程大学：《特种印花》“课程思政”教学案例 ..... 45

## ☆ 专家观点——专家对课程思政的研究

1. 蒲清平：新时代高校课程思政教学提质增效的实践路径 ..... 50  
2. 蒋最敏：试论高校理工科课程思政中“国家意识”的塑造 ..... 55  
3. 王淑娟：基于系统育人的思想政治教育工作改进与提升 ..... 60

顾问：王进富

主编：邓咏梅

指导专家：任 燕（纺织学院） 王雪燕（纺织学院） 刘 静（教务处）

责任编辑：冯哲文

地 址：西安市临潼区陕鼓大道58号

电话（传真）：（029）62779220

创刊日期：2021年10月15日

邮政编码：710600

电子信箱：1029058228@qq.com

发行日期：2022年7月11日

# 习近平总书记关于思想政治教育的重要讲话

高校思想政治工作关系高校培养什么样的人、如何培养人以及为谁培养人这个根本问题。要坚持把立德树人作为中心环节，把思想政治工作贯穿教育教学全过程，实现全程育人、全方位育人，努力开创我国高等教育事业发展新局面。

要用好课堂教学这个主渠道，思想政治理论课要坚持在改进中加强，提升思想政治教育亲和力和针对性，满足学生成长发展需求和期待，其他各门课都要守好一段渠、种好责任田，使各类课程与思想政治理论课同向同行，形成协同效应。

——2016年12月7日至8日，习近平在全国高校思想政治工作会议上的讲话

要把立德树人内化到大学建设和管理各领域、各方面、各环节，做到以树人为核心，以立德为根本。

——2018年5月2日，在北京大学师生座谈会上的讲话

要把立德树人融入思想道德教育、文化知识教育、社会实践教育各环节，贯穿基础教育、职业教育、高等教育各领域，学科体系、教学体系、教材体系、管理体系要围绕这个目标来设计，教师要围绕这个目标来教，学生要围绕这个目标来学。凡是不利于实现这个目标的做法都要坚决改过来。

——2018年9月10日，在全国教育大会上的讲话

办好思政课，就是要开展马克思主义理论教育，用新时代中国特色社会主义思想铸魂育人，引

导学生增强中国特色社会主义道路自信、理论自信、制度自信、文化自信，厚植爱国主义情怀，把爱国情、强国志、报国行自觉融入坚持和发展中国特色社会主义、建设社会主义现代化强国、实现中华民族伟大复兴的奋斗之中。

——2019年3月18日，习近平在学校思想政治理论课教师座谈会上的讲话

要把课堂教学和实践教学有机结合起来，充分运用丰富的历史文化资源，紧密联系中国共产党和中国人民的奋斗历程，深刻领悟马克思主义中国化的内在道理，深刻领悟为什么历史和人民选择了中国共产党和社会主义，进一步坚定“四个自信”。

——2020年9月16日至18日，习近平在湖南考察时的讲话

“为谁培养人、培养什么人、怎样培养人”始终是教育的根本问题。要坚持党的领导，坚持马克思主义指导地位，坚持为党和人民事业服务，落实立德树人根本任务，传承红色基因，扎根中国大地办大学，走出一条建设中国特色、世界一流大学的新路。

思想政治理论课能否在立德树人中发挥应有作用，关键看重视不重视、适应不适应、做得好不好。思政课的本质是讲道理，要注重方式方法，把道理讲深、讲透、讲活，老师要用心教，学生要用心悟，达到沟通心灵、启智润心、激扬斗志。

——2022年4月25日，习近平在中国人民大学考察时的讲话

来源：新华网，中国政府网

网址：[http://www.xinhuanet.com/2022-03/24/c\\_1128498494.htm](http://www.xinhuanet.com/2022-03/24/c_1128498494.htm)

<https://baijiahao.baidu.com/s?id=1628307741366378804&wfr=spider&for=pc>

[http://www.gov.cn/xinwen/2022-04/25/content\\_5687105.htm](http://www.gov.cn/xinwen/2022-04/25/content_5687105.htm)

# 《高等学校课程思政建设指导纲要》

## 教高〔2020〕3号

为深入贯彻落实习近平总书记关于教育的重要论述和全国教育大会精神，贯彻落实中共中央办公厅、国务院办公厅《关于深化新时代学校思想政治理论课改革创新的若干意见》，把思想政治教育贯穿人才培养体系，全面推进高校课程思政建设，发挥好每门课程的育人作用，提高高校人才培养质量，特制定本纲要。

### 一、全面推进课程思政建设是落实立德树人根本任务的战略举措

培养什么人、怎样培养人、为谁培养人是教育的根本问题，立德树人成效是检验高校一切工作的根本标准。落实立德树人根本任务，必须将价值塑造、知识传授和能力培养三者融为一体、不可割裂。全面推进课程思政建设，就是要寓价值观引导于知识传授和能力培养之中，帮助学生塑造正确的世界观、人生观、价值观，这是人才培养的应有之义，更是必备内容。这一战略举措，影响甚至决定着接班人问题，影响甚至决定着国家长治久安，影响甚至决定着民族复兴和国家崛起。要紧紧抓住教师队伍“主力军”、课程建设“主战场”、课堂教学“主渠道”，让所有高校、所有教师、所有课程都承担好育人责任，守好一段渠、种好责任田，使各类课程与思政课程同向同行，将显性教育和隐性教育相统一，形成协同效应，构建全员全程全方位育人新格局。

### 二、课程思政建设是全面提高人才培养质量的重要任务

高等学校人才培养是育人和育才相统一的过程。建设高水平人才培养体系，必须将思想政治工作体系贯通其中，必须抓好课程思政建设，解决好专业教育和思政教育“两张皮”问题。要牢固树立人才培养的中心地位，围绕构建高水平人才培养体系，不断完善课程思政工作体系、教学体系和内容体系。高校主要负责同志要直接抓人才培养工作，统筹做好各学科专业、各类课程的课程思政建设。要紧紧围绕国家和区域发展需求，结合学校发展定位和人才培养目标，构建全面覆盖、类型丰富、层

次递进、相互支撑的课程思政体系。要切实把教育教学作为最基础最根本的工作，深入挖掘各类课程和教学方式中蕴含的思想政治教育资源，让学生通过学习，掌握事物发展规律，通晓天下道理，丰富学识，增长见识，塑造品格，努力成为德智体美劳全面发展的社会主义建设者和接班人。

### 三、明确课程思政建设目标要求和内容重点

课程思政建设工作要围绕全面提高人才培养能力这个核心点，在全国所有高校、所有学科专业全面推进，促使课程思政的理念形成广泛共识，广大教师开展课程思政建设的意识和能力全面提升，协同推进课程思政建设的体制机制基本健全，高校立德树人成效进一步提高。

课程思政建设内容要紧紧围绕坚定学生理想信念，以爱党、爱国、爱社会主义、爱人民、爱集体为主线，围绕政治认同、家国情怀、文化素养、宪法法治意识、道德修养等重点优化课程思政内容供给，系统进行中国特色社会主义和中国梦教育、社会主义核心价值观教育、法治教育、劳动教育、心理健康教育、中华优秀传统文化教育。

——推进习近平新时代中国特色社会主义思想进教材进课堂进头脑。坚持不懈用习近平新时代中国特色社会主义思想铸魂育人，引导学生了解世情国情党情民情，增强对党的创新理论的政治认同、思想认同、情感认同，坚定中国特色社会主义道路自信、理论自信、制度自信、文化自信。

——培育和践行社会主义核心价值观。教育引导学生在国家、社会、公民的价值要求融为一体，提高个人的爱国、敬业、诚信、友善修养，自觉把小我融入大我，不断追求国家的富强、民主、文明、和谐和自由、平等、公正、法治，将社会主义核心价值观内化为精神追求、外化为自觉行动。

——加强中华优秀传统文化教育。大力弘扬以爱国主义为核心的民族精神和以改革创新为核心的时代精神，教育引导学生在中华优秀传统文化中讲仁爱、重民本、守诚信、崇正义、尚和合、

求大同的思想精华和时代价值，教育引导学生传承中华文脉，富有中国心、饱含中国情、充满中国味。

——深入开展宪法法治教育。教育引导学生学习感悟习近平全面依法治国新理念新思想新战略，牢固树立法治观念，坚定走中国特色社会主义法治道路的理想和信念，深化对法治理念、法治原则、重要法律概念的认知，提高运用法治思维和法治方式维护自身权利、参与社会公共事务、化解矛盾纠纷的意识和能力。

——深化职业理想和职业道德教育。教育引导學生深刻理解并自觉实践各行业的职业精神和职业规范，增强职业责任感，培养遵纪守法、爱岗敬业、无私奉献、诚实守信、公道办事、开拓创新的职业品格和行为习惯。

#### 四、科学设计课程思政教学体系

高校要有针对性地修订人才培养方案，切实落实高等职业学校专业教学标准、本科专业类教学质量国家标准和一级学科、专业学位类别（领域）博士硕士学位基本要求，构建科学合理的课程思政教学体系。要坚持学生中心、产出导向、持续改进，不断提升学生的课程学习体验、学习效果，坚决防止“贴标签”“两张皮”。

公共基础课程。要重点建设一批提高大学生思想道德修养、人文素质、科学精神、宪法法治意识、国家安全意识和认知能力的课程，注重在潜移默化中坚定学生理想信念、厚植爱国主义情怀、加强品德修养、增长知识见识、培养奋斗精神，提升学生综合素质。打造一批有特色的体育、美育类课程，帮助学生在体育锻炼中享受乐趣、增强体质、健全人格、锤炼意志，在美育教学中提升审美素养、陶冶情操、温润心灵、激发创造创新活力。

专业教育课程。要根据不同学科专业的特色和优势，深入研究不同专业的育人目标，深度挖掘提炼专业知识体系中所蕴含的思想价值和精神内涵，科学合理拓展专业课程的广度、深度和温度，从课程所涉专业、行业、国家、国际、文化、历史等角度，增加课程的知识性、人文性，提升引领性、时代性和开放性。

实践类课程。专业实验实践课程，要注重学思结合、知行统一，增强学生勇于探索的创新精神、善于解决问题的实践能力。创新创业教育课程，要注重让学生“敢闯会创”，在亲身参与中增强创新精神、创造意识和创业能力。社会实践类课程，要

注重教育和引导学生弘扬劳动精神，将“读万卷书”与“行万里路”相结合，扎根中国大地了解国情民情，在实践中增长智慧才干，在艰苦奋斗中锤炼意志品质。

#### 五、结合专业特点分类推进课程思政建设

专业课程是课程思政建设的基本载体。要深入梳理专业课教学内容，结合不同课程特点、思维方法和价值理念，深入挖掘课程思政元素，有机融入课程教学，达到润物无声的育人效果。

——文学、历史学、哲学类专业课程。要在课程教学中帮助学生掌握马克思主义世界观和方法论，从历史与现实、理论与实践等维度深刻理解习近平新时代中国特色社会主义思想。要结合专业知识教育引导學生深刻理解社会主义核心价值观，自觉弘扬中华优秀传统文化、革命文化、社会主义先进文化。

——经济学、管理学、法学类专业课程。要在课程教学中坚持以马克思主义为指导，加快构建中国特色哲学社会科学学科体系、学术体系、话语体系。要帮助学生了解相关专业和行业领域的国家战略、法律法规和相关政策，引导学生深入社会实践、关注现实问题，培育学生经世济民、诚信服务、德法兼修的职业素养。

——教育学类专业课程。要在课程教学中注重加强师德师风教育，突出课堂育德、典型树德、规则立德，引导学生树立学为人师、行为世范的职业理想，培育爱国守法、规范从教的职业操守，培养学生传道情怀、授业底蕴、解惑能力，把对家国的爱、对教育的爱、对学生的爱融为一体，自觉以德立身、以德立学、以德施教，争做有理想信念、有道德情操、有扎实学识、有仁爱之心的“四有”好老师，坚定不移走中国特色社会主义教育发展道路。体育类课程要树立健康第一的教育理念，注重爱国主义教育和传统文化教育，培养学生顽强拼搏、奋斗有我的信念，激发学生提升全民族身体素质的责任感。

——理学、工学类专业课程。要在课程教学中把马克思主义立场观点方法的教育与科学精神的培养结合起来，提高学生正确认识问题、分析问题和解决问题的能力。理学类专业课程，要注重科学思维方法的训练和科学伦理的教育，培养学生探索未知、追求真理、勇攀科学高峰的责任感和使命感。工学类专业课程，要注重强化学生工程伦理教育，

培养学生精益求精的大国工匠精神，激发学生科技报国的家国情怀和使命担当。

——农学专业课程。要在课程教学中加强生态文明教育，引导学生树立和践行绿水青山就是金山银山的理念。要注重培养学生的“大国三农”情怀，引导学生以强农兴农为己任，“懂农业、爱农村、爱农民”，树立把论文写在祖国大地上的意识和信念，增强学生服务农业农村现代化、服务乡村全面振兴的使命感和责任感，培养知农爱农创新人才。

——医学类专业课程。要在课程教学中注重加强医德医风教育，着力培养学生“敬佑生命、救死扶伤、甘于奉献、大爱无疆”的医者精神，注重加强医者仁心教育，在培养精湛医术的同时，教育引导始终始终把人民群众生命安全和身体健康放在首位，尊重患者，善于沟通，提升综合素养和人文修养，提升依法应对重大突发公共卫生事件能力，做党和人民信赖的好医生。

——艺术类专业课程。要在课程教学中教育引导立足时代、扎根人民、深入生活，树立正确的艺术观和创作观。要坚持以美育人、以美化人，积极弘扬中华美育精神，引导学生自觉传承和弘扬中华优秀传统文化，全面提高学生的审美和人文素养，增强文化自信。

高等职业学校要结合高职专业分类和课程设置情况，落实好分类推进相关要求。

## 六、将课程思政融入课堂教学建设全过程

高校课程思政要融入课堂教学建设，作为课程设置、教学大纲核准和教案评价的重要内容，落实到课程目标设计、教学大纲修订、教材编审选用、教案课件编写各方面，贯穿于课堂授课、教学研讨、实验实训、作业论文各环节。要讲好用好马工程重点教材，推进教材内容进人才培养方案、进教案课件、进考试。要创新课堂教学模式，推进现代信息技术在课程思政教学中的应用，激发学生学习兴趣，引导学生深入思考。要健全高校课堂教学管理体系，改进课堂教学过程管理，提高课程思政内涵融入课堂教学的水平。要综合运用第一课堂和第二课堂，组织开展“中国政法实务大讲堂”“新闻实务大讲堂”等系列讲堂，深入开展“青年红色筑梦之旅”“百万师生大实践”等社会实践、志愿服务、实习实训活动，不断拓展课程思政建设方法和途径。

## 七、提升教师课程思政建设的意识和能力

全面推进课程思政建设，教师是关键。要推动广大教师进一步强化育人意识，找准育人角度，提

升育人能力，确保课程思政建设落地落实、见功见效。要加强教师课程思政能力建设，建立健全优质资源共享机制，支持各地各高校搭建课程思政建设交流平台，分区域、分学科专业领域开展经常性的典型经验交流、现场教学观摩、教师教学培训等活动，充分利用现代信息技术手段，促进优质资源在各区域、层次、类型的高校间共享共用。依托高校教师网络培训中心、教师教学发展中心等，深入开展马克思主义政治经济学、马克思主义新闻观、中国特色社会主义法治理论、法律职业伦理、工程伦理、医学人文教育等专题培训。支持高校将课程思政纳入教师岗前培训、在岗培训和师德师风、教学能力专题培训等。充分发挥教研室、教学团队、课程组等基层教学组织作用，建立课程思政集体教研制度。鼓励支持思政课教师与专业课教师合作教学教研，鼓励支持院士、“长江学者”、“杰青”、国家级教学名师等带头开展课程思政建设。

加强课程思政建设重点、难点、前瞻性问题的研究，在教育部哲学社会科学研究项目中积极支持课程思政类研究选题。充分发挥高校课程思政教学研究中心、思想政治工作创新发展中心、马克思主义学院和相关学科专业教学组织的作用，构建多层次课程思政建设研究体系。

## 八、建立健全课程思政建设质量评价体系和激励机制

人才培养效果是课程思政建设评价的首要标准。建立健全多维度的课程思政建设成效考核评价体系和监督检查机制，在各类考核评估评价工作和深化高校教育教学改革中落细落实。充分发挥各级各类教学指导委员会、学科评议组、专业学位教育指导委员会、行业职业教育教学指导委员会等专家组织作用，研究制订科学多元的课程思政评价标准。把课程思政建设成效作为“双一流”建设监测与成效评价、学科评估、本科教学评估、一流专业和一流课程建设、专业认证、“双高计划”评价、高校或院系教学绩效考核等的重要内容。把教师参与课程思政建设情况和教学效果作为教师考核评价、岗位聘用、评优奖励、选拔培训的重要内容。在教学成果奖、教材奖等各类成果的表彰奖励工作中，突出课程思政要求，加大对课程思政建设优秀成果的支持力度。

### 九、加强课程思政建设组织实施和条件保障

课程思政建设是一项系统工程，各地各高校要高度重视，加强顶层设计，全面规划，循序渐进，以点带面，不断提高教学效果。要尊重教育教学规律和人才培养规律，适应不同高校、不同专业、不同课程的特点，强化分类指导，确定统一性和差异性要求。要充分发挥教师的主体作用，切实提高每一位教师参与课程思政建设的积极性和主动性。

加强组织领导。教育部成立课程思政建设工作协调小组，统筹研究重大政策，指导地方、高校开展工作；组建高校课程思政建设专家咨询委员会，提供专家咨询意见。各地教育部门和高校要切实加强对课程思政建设的领导，结合实际研究制定各地、各校课程思政建设工作方案，健全工作机制，强化督查检查。各高校要建立党委统一领导、党政齐抓共管、教务部门牵头抓总、相关部门联动、院系落实推进、自身特色鲜明的课程思政建设工作格局。

加强支持保障。各地教育部门要加强政策协调配套，统筹地方财政高等教育资金和中央支持地方高校改革发展资金，支持高校推进课程思政建设。中央部门所属高校要统筹利用中央高校教育教学改革专项等中央高校预算拨款和其他各类资源，结合学校实际，支持课程思政建设工作。地方高校要根据自身建设计划，统筹各类资源，加大对课程思政建设的投入力度。

加强示范引领。面向不同层次高校、不同学科专业、不同类型课程，持续深入抓典型、树标杆、推经验，形成规模、形成范式、形成体系。教育部选树一批课程思政建设先行校、一批课程思政教学名师和团队，推出一批课程思政示范课程、建设一批课程思政教学研究示范中心，设立一批课程思政建设研究项目，推动建设国家、省级、高校多层次示范体系，大力推广课程思政建设先进经验和做法，全面形成广泛开展课程思政建设的良好氛围，全面提高人才培养质量。

来源：中华人民共和国教育部，2020年6月

网址：[http://www.moe.gov.cn/srcsite/A08/s7056/202006/t20200603\\_462437.html](http://www.moe.gov.cn/srcsite/A08/s7056/202006/t20200603_462437.html)



# 教育部全面推进高校课程思政建设

近日，教育部印发《高等学校课程思政建设指导纲要》，全面推进高校课程思政建设。《纲要》指出，全面推进高校课程思政建设是深入贯彻习近平总书记关于教育的重要论述和全国教育大会精神、落实立德树人根本任务的战略举措，高校要深化教育教学改革，充分挖掘各类课程思想政治资源，发挥好每门课程的育人作用，全面提高人才培养质量。

《纲要》明确了课程思政建设的总体目标和重点内容。《纲要》提出，课程思政建设要在所有高校、所有学科专业全面推进，围绕全面提高人才培养能力这一核心点，围绕政治认同、家国情怀、文化素养、宪法法治意识、道德修养等重点优化课程思政内容供给，提升教师开展课程思政建设的意识和能力，系统进行中国特色社会主义和中国梦教育、社会主义核心价值观教育、法治教育、劳动教育、心理健康教育、中华优秀传统文化教育，坚定学生理想信念，切实提升立德树人的成效。

《纲要》对推进高校课程思政建设进行了整体设计。

**一是强调要科学设计课程思政教学体系。**根据不同课程的特点和育人要求，分别明确公共基础课、专业课、实践类课程课程思政建设的重点。高校据此要有针对性地修订人才培养方案，各有侧重地开展课程思政教学。

**二是结合学科专业特点分类推进课程思政建设。**根据不同学科专业特点和育人目标，明确文史哲类、经管法类、教育学类、理工类、农学类、医学类、艺术类等七类专业课程的课程思政建设主要内容，并要求有机融入课程教学。高等职业学校根据高职专业分类和课程设置情况，分类推进。

**三是推动课程思政全程融入课堂教学建设。**课程思政建设工作要落实到课程教学各方面，贯穿于人才培养各环节。高校要着力健全课堂教学管理体系，推进现代信息技术在课程思政教学中的应用，

综合运用第一课堂和第二课堂，努力拓展课程思政建设方法和途径。

**四是着力提升专业教师的课程思政建设能力。**通过建立健全优质资源共享机制，促进优质资源在不同区域、层次、类型的高校间共享共用。开展专题培训，提升教师课程思政建设的主动性。鼓励学校将课程思政纳入教师岗前培训、在岗培训和师德师风、教学能力专题培训，建立课程思政集体教研制度。针对课程思政建设中的重点、难点、前瞻性问题，加强系统研究。

**五是完善课程思政建设评价激励机制。**建立健全多维度的课程思政建设成效考核评价体系，将课程思政建设成效纳入“双一流”建设监测与成效评价、学科评估、本科教学评估、一流专业和一流课程建设、专业认证、职业教育“双高计划”评价、高校教学绩效考核等评价考核中。在教学成果奖、教材奖等各类成果的表彰奖励工作中，突出课程思政要求，加大对课程思政建设优秀成果的支持力度。

《纲要》强调，各地各高校要切实加强课程思政建设的组织领导，因地制宜制定工作方案，健全工作机制，建立党委统一领导，教务部门牵头抓总、相关部门协同联动、院系推进落实的工作格局。同时，不断完善政策配套，加大对课程思政建设的资金支持力度。教育部将组建高校课程思政建设专家咨询委员会，提供专家咨询意见。教育部将选树一批课程思政建设先行校、一批课程思政教学名师和团队，推出一批课程思政示范课程，建设一批课程思政教学研究示范中心，设立一批课程思政研究项目，充分发挥示范典型的引领带动作用。

来源：中华人民共和国教育部，2020年6月  
网址：[http://www.moe.gov.cn/jyb\\_xwfbgzdt\\_gzdt](http://www.moe.gov.cn/jyb_xwfbgzdt_gzdt)

# 《教育部高等教育司 2022 年工作要点（节选）》

## 教高司函〔2022〕1 号

### 一、实施新时代高等教育育人质量工程

深化高校课程思政建设。深入实施《高等学校课程思政建设指导纲要》，组建高等学校课程思政教学指导委员会，研制本科专业类课程思政教学指

南，组织开展高校教师课程思政教学能力培训，选树课程思政示范项目，引领带动全国高校课程思政高质量建设。

来源：中华人民共和国教育部，2022 年 2 月

网址：[http://www.moe.gov.cn/s78/A08/tongzhi/202203/t20220310\\_606097.html](http://www.moe.gov.cn/s78/A08/tongzhi/202203/t20220310_606097.html)

# 《关于全面推进高等学校课程思政建设工作方案》

## 陕教工〔2020〕171 号

为贯彻落实中共中央办公厅、国务院办公厅《关于深化新时代学校思想政治理论课改革创新的若干意见》，把思想政治教育贯穿人才培养体系，全面推进高校课程思政建设，全面提高课程育人实效，全面提升人才培养质量，根据教育部《高等学校课程思政建设指导纲要》，结合我省高校实际，特制订本工作方案。

### 一、指导思想

以习近平新时代中国特色社会主义思想为指导，深入贯彻落实习近平总书记关于教育的重要论述，贯彻落实全国、全省教育大会精神，落实立德树人根本任务，传承弘扬延安精神、继承发展“西迁精神”，全面推进课程思政建设，将价值塑造、知识传授和能力培养三者融为一体，帮助学生塑造正确的世界观、人生观和价值观。紧抓教师队伍“主力军”、课程建设“主战场”、课堂教学“主渠道”，落实所有高校、所有教师、所有课程育人责任，促

使各类课程与思政课程同向同行，将显性教育和隐性教育相统一，形成协同效应，构建全员全程全方位育人新格局，努力培养德智体美劳全面发展的社会主义建设者和接班人。

### 二、建设目标

推动全省高校加强课程思政建设，健全协同推进课程思政建设体制机制，科学构建课程思政工作体系、教学体系、内容体系和评价体系，形成全面覆盖、类型丰富、层次递进、相互支撑的课程思政体系。统筹做好各学科专业、各类课程的课程思政建设，深入挖掘各类课程和教学方式中蕴含的思想政治教育资源，将课程思政元素融入课堂教学全过程，实现专业教育和思政教育的有机统一。进一步提升广大教师开展课程思政建设的意识和能力，形成科学有效的课程思政建设质量评价体系和激励机制，全面提高立德树人的成效。加强示范引领，

建设一批省级课程思政建设示范校、一批省级课程思政示范课程、一批省级课程思政教学研究示范中心，设立一批省级课程思政建设研究项目，选树一批省级课程思政教学名师、一批省级课程思政教学团队，提炼推广课程思政建设先进经验和特色做法，形成广泛深入开展课程思政建设的良好氛围。

### 三、重点内容

课程思政建设内容要紧紧围绕坚定学生理想信念，以爱党、爱国、爱社会主义、爱人民、爱集体为主线，围绕政治认同、家国情怀、文化素养、宪法法治意识、道德修养等重点优化课程思政内容供给，系统进行中国特色社会主义和中国梦教育、社会主义核心价值观教育、法治教育、劳动教育、心理健康教育、中华优秀传统文化教育。

——推进习近平新时代中国特色社会主义思想进教材进课堂进头脑。坚持不懈用习近平新时代中国特色社会主义思想铸魂育人，引导学生了解世情国情党情民情省情，增强对党的创新理论的政治认同、思想认同、情感认同，坚定中国特色社会主义道路自信、理论自信、制度自信、文化自信。

——努力培育和践行社会主义核心价值观。教育引导大学生把国家、社会、公民的价值要求融为一体，提高个人的爱国、敬业、诚信、友善修养，自觉把小我融入大我，不断追求国家的富强、民主、文明、和谐和社会的自由、平等、公正、法治，将社会主义核心价值观内化为精神追求、外化为自觉行动。

——加强中华优秀传统文化教育。大力弘扬以爱国主义为核心的民族精神、蕴涵革命文化传统的延安精神和以改革创新为核心的时代精神，教育引导大学生深刻理解中华优秀传统文化中讲仁爱、重民本、守诚信、崇正义、尚和合、求大同的思想精华和时代价值，教育引导大学生传承中华文脉，弘扬爱国主义精神。

——深入开展宪法法治教育。教育引导大学生学思践悟习近平全面依法治国新理念新思想新战略，牢固树立法治观念，坚定走中国特色社会主义法治道路的理想和信念，加强对《宪法》《民法典》等相关法律的教育学习，提高运用法治思维和法治方式维护自身权利、参与社会公共事务、化解矛盾纠纷的意识和能力。

——深化职业理想和职业道德教育。深挖陕西高校优秀教师典型事迹，将以侯伯宇、陈士槽、牛

争鸣教授为代表的优秀教师先进事迹，融入到课堂教学中，教育引导大学生深刻理解并自觉实践各行业的职业精神和职业规范，增强职业责任感，培养爱岗敬业、无私奉献、诚实守信、公道办事、开拓创新的职业品格和行为习惯。

——深入开展“共抗疫情、爱国力行”主题宣传教育。引导学生深刻认识中国特色社会主义的制度优势，将爱国情、报国志转化为刻苦学习、勇于开拓的实际行动，激励大学生自觉把个人理想追求融入国家和民族的事业中。加强心理健康教育，引导大学生对人生观、价值观问题的正确思考，塑造当代大学生正确的价值追求。

### 四、重点任务

#### （一）构建课程思政教学体系。

根据专业特点有针对性地修订人才培养方案和课程大纲，切实落实高等职业学校专业教学标准、本科专业类教学质量国家标准和一级学科、专业学位类别（领域）博士硕士学位基本要求，构建科学合理的课程思政教学体系。根据不同课程的特点和育人要求，分别明确公共基础课、专业课、实践类课程的课程思政建设重点，优化课程设置，建设省-校-院（系）三级课程思政示范课。

公共基础课程要重点建设一批提高大学生思想道德修养、人文素质、科学精神、宪法法治意识、国家安全意识和认知能力的课程；打造一批有特色的体育、美育类课程，帮助学生增强体质、锤炼意志、提升素养、陶冶情操。专业教育课程要根据不同学科专业的特色和优势，深度挖掘提炼专业知识体系中所蕴涵的思想价值和精神内涵，增加课程的知识性、人文性。实践类课程要建设一批专业实验实践课程，注重培养学生勇于探索的创新精神和善于解决问题的实践能力；创新创业教育课程，注重培养学生的创新精神、创造意识和创业能力；社会实践类课程，注重培育学生的劳动精神。

#### （二）分类推进课程思政建设。

各高校要结合专业特点研究制定思政建设方案探索课程思政建设内容、途径及有效载体，提升课程思政建设的有效性和针对性。文学、历史学、哲学类专业课程，要结合专业知识教育引导大学生深刻理解社会主义核心价值观，自觉弘扬中华优秀传统文化、革命文化、社会主义先进文化；经济学、管理学、法学类专业课程，要在课程教学中坚持以

马克思主义为指导，加快构建中国特色哲学社会科学学科体系、学术体系、话语体系；教育学类专业课程，要在课程教学中注重加强师德师风教育，引导学生树立学为人师、行为世范的职业理想，培育爱国守法、规范从教的职业操守；理学、工学类专业课程，要在课程教学中把马克思主义立场观点方法的教育与科学精神的培养结合起来，提高学生正确认识问题、分析问题和解决问题的能力；农学类专业课程，要在课程教学中加强生态文明教育，引导学生树立和践行绿水青山就是金山银山的理念；医学类专业课程，要在课程教学中注重加强医德医风教育，着力培养学生“敬佑生命、救死扶伤、甘于奉献、大爱无疆”的医者精神；艺术类专业课程，要在课程教学中教育引导学生立足时代、扎根人民、深入生活，树立正确的艺术观和创作观。高等职业学校要结合高职专业分类和课程设置情况，落实好分类推进相关要求。

专业负责人要增强责任意识，主动承担课程思政建设任务，提高相关业务能力和水平，特别是国家级省级一流专业要在课程思政建设方面勇于开拓创新，发挥示范引领作用。

### （三）将课程融入课堂教学全过程。

提高课堂教学责任意识，健全课堂教学管理体系，将课程思政融入课堂教学建设，贯穿于课堂授课、教学研讨、实验实训、作业论文各环节，落实到课程目标设计、教学大纲修订、教材编审选用、教案课件编写各方面。进一步规范教材选用制度，坚持学校党委对教材选用进行政治把关和总负责制，确保选用教材价值导向正确。讲好用好马工程重点教材，推进教材内容进入人才培养方案、进教案课件、进考试。深入推进课堂教学模式创新，充分利用现代信息技术，广泛应用启发式、讨论式、翻转课堂等新型教学方式，激发学生学习兴趣，引导学生深入思考。充分发挥第二课堂与第一课堂协同育人作用，利用陕西红色文化资源，深入开展“青年红色筑梦之旅”、“万名学子扶千村”等社会实践、志愿服务、实习实训活动，不断拓展课程思政建设的新方法、新途径。

在各级各类教学比赛评审指标体系中强化课程思政相关指标，引导教师在教育教学活动中自觉开展课程思政建设。在全省高校思政课教师“大练兵”主题活动中，深化课程思政教师练兵活动，在陕西高校思政课（课程育人）标兵、骨干评审表彰

中，加大对课程思政教师的支持倾斜力度。规范课堂教学管理，严肃课堂教学纪律，强化教师授课纪律约束，把坚持正确的政治方向作为课堂教学管理的根本要求。

### （四）着力提升教师课程思政意识和能力。

充分利用校报、校园网、校园信息发布系统、微信等新媒体宣传课程思政工作，形成全省高教系统了解和认同课程思政的和极氛围。让教育者先接受教育，加强教师思政建设能力搭建课程思政建设交流平台，组织开展多层次类型、分学科专业领域经常性的典型经验交流、现场教学观摩、教师教学培训等活动。充分利用现代信息技术，促进线上课程思政优质资源在各层次各类型的高校间共享共用。强化教师课程思政责任意识，在教师岗前培训、在岗培训和师德师风、教学能力专题培训中突出课程思政。依托教研室、教学团队、课程组等基层教学组织，建立课程思政集体教研制度，创建良好的课程思政育人氛围。

制订教师课程思政建设能力提升计划，注重青年教师培养培训和师资梯队建设。举办课程思政交流会、工作坊，充分利用思想政治教育优质资源，鼓励支持思政课教师与专业课教师合作开展教学教研活动，鼓励支持院士、“长江学者”、“杰青”、国家级省级教学名师等带头开展课程思政建设。选树一批省一校一院（系）三级课程思政教学团队和教学名师。

### （五）加强课程思政建设研究。

各高校要统筹资源，充分发挥课程思政教学研究中心、思想政治工作创新发展中心、马克思主义学院和相关学科专业教学组织的作用，针对课程思政建设重点、难点及前瞻性问题的研究，推动成果产出。在全省高校中设立一批课程思政示范研究中心，在高校人文社会科学研究项目中大力支持课程思政类研究选题，在省级高等教育教学改革研究项目中设立一批课程思政研究项目。

### （六）建立课程思政建设评价体系。

各高校要把教师参与思政建设情况和教学效果作为教师考核评价、岗位聘用、评优奖励、选拔培训的重要内容。把人才培养效果作为课程思政建设评价的首要标准。研究制订科学多元的课程思政建设评价标准，明确教学设计、育人因素、挖掘转化、教学方法、教学效果、教师素养等方面的测评指标，开展实质性评价。健全课堂教学管理体系，

改进课堂教学过程管理，建立和完善学校、院（系）领导听课制度，省委教育工委、省教育厅将通过不定期、不打招呼的方式到学校听公共基础课、专业教育课程或实践类课程，督促检查课程思政实施效果。加强教学督导团队建设，健全学生评教制度，确保对课堂教学质量进行全过程有效管理。

## 五、组织保障

**（一）加强组织领导。**省委教育工委、省教育厅成立陕西高校课程思政建设领导小组，负责统筹研究重大政策，指导全省高校开展工作。各高校成立由主要领导牵头负责的课程思政建设领导机构，构建党委统一领导、党政齐抓共管、教务部门牵头抓总、相关部门联动、院系推进落实、自身特色鲜明的课程思政建设工作格局，统筹开展本校课程思政建设工作，扎实推进各项建设任务落地落实。

**（二）健全推进机制。**各高校要根据相关要求，结合学校实际，研究制订课程思政建设工作方案，于省委教育工委、省教育厅工作方案下发之日起30日内报陕西高校课程思政建设工作领导小组办公室。委厅将依托陕西高等学校专业设置与教学指导委员会马克思主义理论类工作委员会和课程类工

作委员会成立专家组，督导检查和指导我省高校课程思政建设工作。对工作开展成效较好的高校，将在课程思政相关项目建设中予以倾斜支持。

**（三）做好支持保障。**省委教育工委、省教育厅加强政策协调配套，统筹高等教育资金，支持高校推进课程思政建设。各高校要根据自身建设计划，统筹各类资源，加大对课程思政建设的投入力度，为课程思政建设提供专项经费支持。

**（四）强化考核激励。**省委教育工委、省教育厅把课程思政建设成效作为“四个一流”建设监测与成效评价、学科评估、本科教学评估、一流专业和一流课程建设、高职“双高计划”建设、专业认证等的重要内容。在教学成果奖、教材奖、教学名师评选等各类成果的表彰奖励工作中，将课程思政作为重要指标。在省级项目立项、专家聘任等方面，对课程思政建设成效突出的教师予以优先考虑。

**（五）注重总结推广。**各高校要注重总结凝练课程思政建设的先进经验，树立典型，加强宣传、交流和推广，全面形成广泛开展课程思政建设的良好氛围。将课程思政建设的好经验、好做法适时转化为理论成果和相关制度，进一步夯实人才培养核心地位，全面提升育人水平。

来源：陕西省教育厅，2020年7月

网址：<http://jyt.shaanxi.gov.cn/news/gongweiwenzhan/202007/31/17361.html>

# 《西安工程大学课程思政建设实施方案（试行）》

## 西工大党字〔2021〕29号

为全面贯彻习近平总书记关于教育的重要论述，落实全国教育大会、全国高校思想政治工作会议和学校思政课教师座谈会精神，根据中共中央国务院《关于加强和改进新形势下高校思想政治工作的意见》（中发〔2016〕31号）、教育部党组《高校思想政治工作质量提升工程实施纲要》（教党〔2017〕62号）、中共中央办公厅、国务院办公厅《关于深化新时代学校思想政治理论课改革创新的若干意见》、教育部《高等学校课程思政建设指导纲要》（教高〔2020〕3号）、中共陕西省委教育工委、陕西省教育厅《关于印发〈全面推进高等学校课程思政建设工作方案〉的通知》（陕教工〔2020〕171号）等文件要求，把思想政治教育贯穿人才培养体系，将立德树人贯穿到每一位教师的教学过程中，使各类课程与思想政治理论课同向同行，形成协同育人效应，结合学校实际，特制定本方案。

### 一、指导思想

坚持以习近平新时代中国特色社会主义思想为指导，以立德树人为根本，以理想信念教育为核心，以社会主义核心价值观为引领，以全面提高人才培养能力为关键，把思想政治工作贯穿教育教学全过程，形成全员、全过程、全方位育人大格局。按照知识传授、能力培养与价值引领有机结合的总体要求，强化课程育人导向，全面推进课程思政建设，落实所有教师、所有课程的育人责任，形成协同效应，着力培养德智体美劳全面发展的社会主义事业建设者和接班人，不断开创新时代学校思想政治教育工作新局面。

### 二、建设目标

围绕社会主义核心价值观，构建课程思政育人体系，做好各学科专业、各类课程的课程思政建设，深入挖掘各类课程蕴含的思想政治教育资源，将思政元素融合入课堂教学全过程，实现专业教育和思政教育的有机统一，打造专业教育与思想政治教育的协同效应，使得专业课程与思想政治理论课程形成同向同行的育人格局，形成“课程门门有思政，

教师人人讲育人”的工作格局，实现课程思政全覆盖。

### 三、建设内容

课程思政建设内容要紧密围绕坚定学生理想信念，以爱党、爱国、爱社会主义、爱人民、爱集体为主线，围绕政治认同、家国情怀、文化素养、宪法法治意识、道德修养等重点优化课程思政内容供给，系统进行中国特色社会主义教育和中国梦教育、社会主义核心价值观教育、法治教育、劳动教育、心理健康教育、中华优秀传统文化教育。

### 四、工作机构及职责

为稳步推进课程思政建设工作，成立学校课程思政建设领导小组和学院（部）课程思政建设工作小组，积极构建党委统一领导、党政齐抓共管、教务部门抓总、相关部门联动、院系推进落实、各具特色鲜明的课程思政建设工作格局。

#### （一）学校课程思政建设领导小组

组长：党委书记、校长

副组长：分管意识形态、本科教育、研究生教育的校领导

成员：宣传部、党委教师工作部、教务处、研究生院（研究生工作部）、马克思主义学院、人事处（教师发展中心）、学生工作部（处）、团委、国际交流处、各教学（培养）单位单位负责人

主要职责：

1. 制定学校课程思政建设工作方案。
2. 指导学校课程思政建设各阶段工作全面开展。
3. 制定学校课程思政建设资源配置、考核、激励等相关政策。

领导小组下设办公室，办公室设在宣传部，负责处理日常事务，督促落实领导小组决定的各项工作任务。

#### （二）学院（部）课程思政建设工作小组

组长：学院（部）党委书记、院（部）长

副组长：学院（部）分管本科教育、研究生教育工作的副院长（部）长

成员：学院分管学生工作的副书记、实验教学中心主任、教研室主任、副主任、专业负责人

主要职责：负责学院（部）课程思政建设的组织实施、督促检查等。

### （三）课程思政建设专家委员会

组长：马克思主义学院书记、院长

成员：马克思主义学院教授、省级教学名师、校教学质量督导专家组专家、教师发展中心指导委员会专家等（7-9人）。

主要职责：负责课程思政元素的审核等。

## 五、主要任务

### （一）强化课程思政内涵建设

#### 1. 构建课程思政教学体系

立足学科专业特色和优势，有针对性地修改培养方案和教学大纲，切实落实本科专业类教学质量国家标准和一级学科、专业学位类别博士硕士学位基本要求，构建科学合理的课程思政教学体系。各学科专业根据不同课程的特点和育人要求，分别明确公共基础课程、专业教育课程、实践类课程、社会实践类课程的课程思政建设重点，优化课程设计，建设省-校-院（部）三级课程思政示范课。

公共基础课程要重点建设一批提高大学生思想道德修养、人文素质、科学精神、宪法法治意识、国家安全意识和认知能力的课程；打造一批有特色的体育、美育类课程，帮助学生增强体质、锤炼意志、提升素养、陶冶情操。专业教育要根据不同学科专业的特点和优势，深度挖掘专业知识体系中蕴含的思想价值和精神内涵，增加课程的知识性、人文性。实践类课程要建设一批专业实验实践课程，注重培养学生勇于探索的创新精神和善于解决问题的实践能力；创新创业课程，注重培养学生的创新精神、创造意识和创业能力；社会实践类课程，注重培养学生的劳动精神。

#### 2. 分类推进课程思政建设

各教学（培养）单位要结合学科专业特点研究制定学院课程思政建设方案，探索课程思政建设内容、途径及有效载体，提升课程思政建设的有效性和针对性。文学、历史学、哲学类专业课程要结合专业知识教育引导学​​生深刻理解社会主义核心价值观，自觉弘扬中华优秀传统文化、革命文化、社会主义先进文化；经济学、管理学、法学类专业课程，要在课程教学中坚持以马克思主义为指导，加快构建中国特色哲学社会科学学科体系、学术体系、话语体系；理学、工学类专业课程，要在课程

教学中把马克思主义立场观点方法的教育与科学精神的培养结合起来，提高学生正确认识问题、分析问题和解决问题的能力；艺术类专业课程，要在课程教学中教育引导学​​生立足时代、扎根人民、深入生活，树立正确的艺术观和创作观。

#### 3. 将课程思政融入教学全过程

提高课堂教学责任意识，健全课堂教学管理体系，将课程思政融入课堂教学建设，贯穿于课堂授课、教学研讨、实验实训、作业论文各环节，落实到课程目标设计、教学大纲修订、教材编审选用、教案课件编写等各方面。进一步规范教材选用制度，坚持学校党委对教材选用进行整治把关和总负责制，确保选用教材价值导向正确。讲好用好马工程重点教材，推进教材内容进人才培养方案、进教案课件、进考试。深入推进课堂教学模式创新，充分利用现代信息技术，广泛应用启发式、讨论式、翻转课堂等新型教学方式，激发学​​生学习兴趣，引导学​​生深入思考。充分发挥第二课堂与第一课堂协同育人作用，利用陕西红色文化资源，深入开展“青年红色筑梦之旅”“万名学​​子扶千村”等社会实践、志愿服务、实习实训活动，不断拓展课程思政建设的新方法、新途径。

#### 4. 构建课程思政示范课程群

各教学（培养）单位应逐步推进课程思政示范课程群建设，构建省-校-院（部）三级课程思政示范课程群体系。在本科生及研究生培养中，学校培育一批既与地方历史文化相结合，又充满课程思政元素、发挥思想政治教育功能的通识课程。学院重点把握专业必修课，高度重视专业选修课，每年度各教学单位要选树1-2门校级课程思政示范课及3-5门院级课程思政示范课。

#### 5. 建立课程思政集体教研和公开示范课制度

各教学（培养）单位应结合本单位课程思政建设方案，每学期至少开展2次课程思政集体教学法活动进行集体教研或备课，深入研讨课程思政建设的内容和方式，总结课程思政经验和成效。每学年，各教学（培养）单位组织本单位教师开展至少2次课程思政示范观摩听课活动，本单位党政领导到场听课，重点把脉融入课程教学的思政元素，探索有效开展课程思政的方式方法。

#### 6. 推动成果产出，加强课程思政研究

针对课程思政建设重点、难点及前瞻性问​​题开展研究，在校级高等教育教学改革研究项目中设立一批课程思政研究项目。根据课程思政建设情况，

每学期召开2次以上校院两级工作推进会、交流会等，共同分享课程思政建设经验，提高课程思政建设水平。广泛挖掘并定期收集课程思政典型案例，汇编形成优秀育人成果典型案例集。

## （二）提升教师课程思政育人能力

### 1. 提高教师课程思政责任意识

课程思政的实施关键在教师，全体教师要提高课程思政责任意识和能力。定期开展教师课程思政育人能力培训，组织骨干教师到国内课程思政建设示范高校进行现场观摩和学习等，不断提高广大教师育人意识，自觉在教学实践中贯彻育人理念，既教书又育人。

### 2. 培育课程思政教学团队和教学名师

培育并选树一批具有亲和力和影响力的省-校-院（部）三级课程思政教学团队以及教学名师、教学标兵、教学骨干等。定期举办课程思政交流会、工作坊，鼓励支持思政课教师和专业课教师开展教学教研活动，充分发挥课程思政教育教学改革中涌现出来的先进典型的示范引领作用，激发广大教师的认同感和积极性，营造浓厚的课程思政工作氛围。

### 3. 组织课程思政大赛，增加教学比赛中课程思政权重

学校每年组织课程思政大赛，引导全体教师在教育教学活动中自觉开展课程思政建设，促进教师更好地在专业课程中挖掘思政教育元素，提升课程育人能力。在学校青年教师教学基本功大赛、课堂教学创新大赛及实验教学教师技能大赛等教学比赛评审指标体系中强化课程思政指标。

## （三）健全完善课程思政考核评价体系

### 1. 建立课程思政教学质量评价体系

建立课程思政教学质量评价体系，定期对课程思政工作实施情况进行考核评价，使各门课程思想政治教育功能融入全流程、全要素可查可督。将“价值引领”作为课程教学质量评价体系中的重要监测指标。明确教学设计、育人因素、挖掘转化、教学方法、教学效果、教师素养等方面的测评指标，开展实质性评价。

### 2. 健全领导听课制度

建立和完善学校、院（部）领导听课制度，学校党政领导将通过不定期、不打招呼的方式听公共基础课、专业教育课或实践类课程，督促检查课程思政实施效果。

### 3. 健全课程思政评教制度

健全融入课程思政的评教体系，通过学生评教、督导评课、同行听课、党政领导听课等方式，将客观量化评价与主观效度检验结合起来，重点考量课程思政元素在课程教学活动中的融入度和对学生产生的影响度，以科学评价提升课程思政育人效果。

### 4. 强化课程思政育人效果运用

在学校“教学名师”“学生心目中的好教师”“师德师风先进个人”“教学成果奖”“优秀教材奖”等评选中加大育人评价权重，特别考察教师的课程思政教学特点以及育人效果，将课程思政作为重要指标。把教师开展课程思政教学改革及其实际成效作为教师考核评价、职务（职称）评审、岗位聘用、考核奖励的重要依据。

## （四）加强示范和协同，形成育人合力

### 1. 加强示范引领，建立课程思政研究中心

依托部分学院建设一批理论和实践研究中心，推动开展课程思政工作理论创新和实践探索。通过研究与实践，形成“润物无声”的课程思政教育素材库；通过课程思政示范课为引导开展教学研讨，开拓专业课教师思政育人的思路和途径、激发课程思政活力与潜力，进而提升专业教师育人的能力和水平。

### 2. 建立协同机制，马克思主义学院对接各学院

马克思主义学院要发挥思想政治课程的引领辐射作用及其与课程思政的协同效应。充分利用马克思主义学院思想政治教育优质资源，建立马克思主义学院分片指导和联系制度。加强对全体教师的思想政治理论教育，引导教师加强政治理论修养。

### 3. 搭建宣传平台，形成三全育人合力

充分利用网络、广播、微视频、新媒体开展典型育人案例宣传活动，营造良好课程思政建设氛围。建立课程思政专题网站，开发设计课程思政微信小程序，丰富课程思政教师教学随记和学生课堂学习随感案例库。推动社会主义核心价值观进教室、进课堂电脑屏幕，开展“时政进校园”“时政大讲堂”等活动，为课程思政建设搭建平台和载体。推动课程思政向“第二课堂”延伸，形成三全育人合力，提高育人成效。

## 六、保障措施

### （一）加强组织领导

在学校党委总体部署下，各学院成立相应组织机构，协同推进课程思政建设，学院党政负责人是课程思政建设的第一责任人，教研室主任（课程团



队负责人)是课程思政建设的直接责任人,全体教师是课程思政的实施者。各学院要增强责任意识,主动承担课程思政建设任务,提高相关业务能力和水平。

### (二) 强化协同联动

以教学单位为主体,加强宣传部、党委教师工作部、教务处、研究生院(研究生工作部)、马克思主义学院、人事处(教师发展中心)、学生工作部(处)、团委等党委联动,明确职责,协同合作,确保课程思政建设落到实处。

### (三) 完善奖惩机制

课程思政建设工作成效纳入各级党组织党建与思想政治工作考核的重要内容。将各教学单位推进课程思政建设成效纳入单位绩效考核评价。学校对于开展课程思政工作表现突出的个人和单位,给

予表彰和奖励。同时,学校坚持“学术研究无禁区、课堂讲授有纪律”的原则,将进一步健全课堂教学管理办法和管理体系,严明课堂教学意识形态安全底线和红线,严肃教师课堂讲授政治纪律,坚决杜绝课堂上出现有损国家利益和不利于学生健康成长的言行。

### (四) 提供经费支持

学校设立专项经费,纳入人才培养专项经费中,以保障课程思政建设稳步推进。经费主要用于课程思政研究项目、组织课程思政示范教学大赛、开展课程思政培训、建立并确保课程思政宣传平台运行、出版相关案例集等。通过项目形式对课程思政工作提供资助,并根据年度考核结果实施动态管理,确保课程思政建设顺利实施。鼓励各培养单位设立专项经费,保障课程思政建设工作推进有力。

来源:西安工程大学,2021年7月

# 华东师范大学

## “四个强化”推进课程思政建设

华东师范大学认真学习贯彻习近平总书记关于教育的重要论述和全国教育大会精神，坚持把课程思政建设作为落实立德树人根本任务的战略举措，通过强化体系建设、要素融合、分类施策、教研贯通，大力推进课程思政建设，推动所有课程承担好育人责任，把思想政治教育贯穿人才培养全过程，努力培养担当民族复兴大任的时代新人。

强化体系建设，推进课程思政全覆盖。出台《深化课程思政教育教学改革的实施意见》，出版课程思政教学指南，推动课程思政贯穿教学全要素、全链条。构建课程育人目标、毕业要求、培养目标相互支撑，思政课程、中国系列课程、通识教育课程、专业课程、第二课堂同向同行的课程思政育人体系，把课程思政要求融入培养方案、教学大纲、课堂教学的全过程。建设6个领航学院、45个示范学科专业、16支领航团队、279门示范课程，实现课程思政覆盖全课程体系、全部教学单位和全部学段。强化教学质量保障，研制学校、院系、课程三级课程思政自查指标体系，以评促建，推动课程思政整体水平提升。

强化要素融合，挖掘课程思政新内涵。发挥音体美等专业优势，通过实施公共体育俱乐部、打造系列“劳动教育”课程、推行美育提升计划，推动思政元素与劳育、美育、体育课程相融合，推进五育并举。聚焦国土空间、公民法治思维、基础教育、改革开放与中国社会等重要领域，新建一批国情教育课程，列入思政选择性必修课。发挥教师教育特色，7个专业牵手附属基础教育学校共同开展课程建设和教学设计，推动大中小德育一体化建设。依托上海高校“立德树人”人文社会科学重点研究基地，在中文、历史、地理、政治等学科领域建设“四史”学习资源库，包括讲师库、课程库、案例库、读本库、活动库等，推进“四史”教育进课堂、进教材、进头脑。

强化分类施策，实现课程思政更精准。面向不同学科专业类别分类施策，推进课程思政“一院一

案”。如中文系注重提升学生的文化理解能力，厚植家国情怀，建构中国话语；软件工程学院聚焦“软件自主可控”做好文章，激发学生将个人成长和国家战略相结合起来，培养学生的创新创造能力；地理科学学院坚持“大工程、大生态、大情怀”理念，建立课程思政野外实践基地，带领学生把论文写在祖国大地上。面向不同学生群体分类施策，如面向全体学生开设“习近平新时代中国特色社会主义思想概论”“《共产党宣言》导读”等课程；面向港澳台学生设计“认知中国”版块；面向留学生开设“中国故事”等课程，带领学生走入社区实地感受中国模式。组织“科学求真·与名师面对面”、行走崇明岛进行“四史”考察活动，让学生感受科研服务脱贫攻坚、服务国际生态岛建设实践，坚定学术理想、服务国家需要。注重办好师范教育，将课程思政与师范生德育能力培养相结合，以课程思政培养未来开展课程思政的好老师。

强化教研贯通，找准教师育人新角度。打造“4+10+X”的教师思政育人培训模式，建设“坚定信仰、拓宽视野、提升素养、提高能力”思政教育4大板块，创设理论报告、案例教学、跟岗实习、经验分享、主题研讨等10大活动模块，定制“X”个性化课程，结合不同岗位教师的需求，有针对性地选择教学案例和研讨主题，提升培训质量和成效。建立“学校、院系、专业、教研室（学科组）”四级教研机制，开展听一门课程思政示范课程、参加一个课程思政教研活动、做一次课程思政分享“1+1+1”常态化教研活动。依托全国高校思想政治理论课教师教学研修基地和国家级教师发展中心，举办相关教学培训、教学研讨、教学比赛等，提升教师的政治素质、思想水平与教学能力。成立课程思政研究中心，立项一批研究课题，推进课程思政理论研究向实践转化，不断提升育人质量和水平。

来源：华东师范大学，2021年3月

网址：[http://www.moe.gov.cn/jyb\\_xwfb/s6192/s133/s169/202103/t20210323\\_522107.html](http://www.moe.gov.cn/jyb_xwfb/s6192/s133/s169/202103/t20210323_522107.html)

# 西安交通大学

## “四聚焦、四结合”推进课程思政建设

西安交通大学认真学习贯彻习近平总书记关于教育的重要论述，落实立德树人根本任务，将课程思政理念贯穿于人才培养全过程，从政策制定、教师培育、课程建设、课外实践等多个维度，全力推进课程思政建设，努力培养担当民族复兴大任的时代新人。

聚焦规划设计，将统筹规划与协同并进相结合。建立“学校顶层规划、各院系具体落实、相关职能部门合力推进”的课程思政建设体系。学校层面，全面调研梳理课程思政建设存在的问题，制定《推进课程思政建设实施方案》，建立健全课程思政教学体系、实践体系、评价体系和保障体系。把课程思政列入年度重点工作规划，把建设成效作为学科评估、教学评估、专业认证和奖项评定的重要指标，强化政策引导。部门层面，对标规划要求修订相关文件，从制度上明确课程思政建设的实施、考评、宣传等相关要求，协同推进工作开展。院系层面，充分发挥教研室、教学团队、课程组等基层教学组织作用，指导专业课教师通过集体备课、研讨等活动，将课程思政元素融入教学大纲，实现知识传授和价值塑造的统一。

聚焦师资建设，将提高认同与营造氛围相结合。以提高教师对课程思政的认识为关键，抓重点、求实效、多途径开展教师培训工作。召开全校课程思政建设研讨大会，深入学院开展理、工、文、医四类课程思政建设指导推进会，引导教师深入理解课程思政内涵，通过岗前培训、在岗培训、集体备课、观摩听课、教改研究等，提升教师课程育人能力。组织教师深入企业一线，亲身感受科技创新需求，通过教学将科技报国的使命感、责任感厚植学生心中。校内校外、线上线下大力开展课程思政建设宣传报道，在学校主页开通“课程思政 交大行动”专栏，宣传分享经验成果。定期开展“领军学

者谈教学”课程思政系列报告会、课程思政工作坊、交流研讨会、课程思政教学比赛等，积极营造全校共同推动课程思政建设的良好氛围。

聚焦课程建设，将模式创新与示范引领相结合。探索构建以思想政治理论课为内核，基础通识类课程、大类平台课程为支撑，专业课程为辐射，第二课堂实践课为外围协同的立体圈层课程体系，构建各类课程同向同行、互为支撑和补充的育人格局。落实党委主体责任，书记、校长走上课堂为学生讲授思政课。支持教师积极创新课程思政课堂模式，打破传统教学方式方法，不断增强教学的吸引力和感染力。如，“交响音乐赏析”课中融入中国传统文化与新时代中国特色社会主义思想的内涵；“机能实验学”课上讲述医学专家无私奉献、爱岗敬业的故事；“中东问题与中东战争”课中通过沙盘推演，培养学生规则意识、协作精神，树立国际视野。遴选50门课程思政示范课程，邀请两院院士、国家级教学名师等带头建设课程思政示范课程，编写《课程思政教学案例》，打造有广度、有深度、有厚度、有温度的课堂。

聚焦学校特色，将精神信念与教学实践相结合。打造“西迁精神与交大故事”通识课程群，将西迁精神有机融入教学，邀请西迁老教授讲授西迁往事，打造话剧《追忆西迁年华》、秦腔《大树西迁》、纪录片《西迁纪》等多样化文化载体，培养学生家国情怀。组织学生深入开展社会实践、国情调研、志愿服务，利用陕西红色文化资源，因地制宜组织到延安革命圣地参观体验等活动，强化红色基因传承。弘扬“爱国主义、集体主义、英雄主义、乐观主义”四面旗帜，坚定学生理想信念和价值追求。通过阅读一百本经典、认识一百位老师、听取一百场报告、参加一百场活动的“四个一百”育人行动，拓展学生视野，推进第二课堂与第一课堂协同育人。

来源：西安交通大学，2020年10月

网址：[http://www.moe.gov.cn/jyb\\_xwfb/s6192/s133/s215/202010/t20201009\\_493565.html](http://www.moe.gov.cn/jyb_xwfb/s6192/s133/s215/202010/t20201009_493565.html)

# 河海大学

## 实施“五大工程” 构建高质量课程思政体系

河海大学认真学习贯彻习近平总书记关于教育的重要论述，深入落实教育部关于课程思政建设的部署要求，围绕立德树人根本任务，实施课程思政建设“五大工程”，加强统筹设计，注重分类指导，深化教学改革，实施专题培训，开展成效评价，着力构建高质量课程思政体系，切实提高人才培养质量。

**实施体系设计工程。**围绕政治认同、家国情怀、文化素养、宪法法治意识、道德修养，结合学校百年历史文脉传承和学科专业特色，将社会主义核心价值观教育、法治教育和中华优秀传统文化教育、爱国爱水教育等有机融入人才培养目标。制定《课程思政建设实施方案》，深入推进课程思政建设与改革。挖掘提炼思政元素，在课程教学大纲中设计“课程思政”核心素材模块，形成课程育人目标的映射与支撑矩阵。明确路径方法，加强课程思政示范课程示范引领，将思政教育与专业教育有机融合，促进思政课程与课程思政同频共振。

**实施分类建设工程。**注重分类指导，根据学科专业特点，明确公共基础、专业课程、实践课程的思政目标，实现课程思政建设全覆盖，使专业课教师能在课程思政建设中找到“角色”、干出“特色”。聚焦提高学生思想道德修养、人文素质、科学精神、法治意识、国家安全意识，完善公共基础课程体系。结合学科特色和专业优势，构建集历史与现实、本土化与国际化、知识性与人文性于一体的专业课程体系。完善实践课程体系，注重学思结合、知行统一，在实验实习、创新创业、社会实践等实践类课程中，注重增强学生创新精神、创造意识、创业能力、劳动精神。在公共基础课程、专业课程、实践课程中落实课程思政要求，每年分类建设80门校级本科生和研究生课程思政示范课程。

**实施改革研究工程。**深化教学改革，在课堂讲授、教学研讨、实验实训、考核评价等环节有机融入课程思政理念和元素。注重课程思政教学方法多样化，采取启发式、研究性、案例式等教学方法，

推动课程思政与现代教育技术深度融合。注重挖掘课程思政元素，编著精品教材、教学指导用书，出台教材管理办法，严格落实“马工程”教材统一使用规定，建设课程思政资源库。聚焦课程思政建设中的热点、重点、难点开展研究，设立“课程思政建设研究与成果专项”，加大对高水平课程思政研究与实践成果的推广应用，形成示范性、可推广的专业类课程思政研究与实践成果。

**实施素养提升工程。**开展专题培训，通过岗前培训、在岗培训和教学能力提升等专题培训，提升教师课程思政素养。依托作为理事长单位的江苏高校课程思政建设工作委员会、课程思政教学研究中心、院系基层教学组织等平台，以及教学技能工作坊、教学管理百家谈、名师大讲堂等载体，开展课程思政经验交流、现场教学观摩、教师教学培训活动。开展各类教学比赛活动，探索课程思政建设新路径。举办课程思政专项讲课竞赛、教学设计竞赛，以赛促教、以赛促建、以赛促学，持续提升教师思想政治理论素养，锤炼课程思政教学技能。选树课程思政育人典型，加强课程思政名师和团队建设，建立课程思政集体备课制度，增强教师课程思政意识和能力。

**实施质量保障工程。**强化日常教学监控，将课程思政要求纳入干部听课、督导听课、学生评教的指标体系，进一步完善教学质量评价制度。创新课程思政育人成效考核，推动教师精心设计课堂讲授、课堂讨论、实验实训、课后作业、开放性考题等，全面考察学生的理解度与接受度。探索建立课程思政教学评价的正向标准与负面清单，推行教师教学反思制度，评选优秀教学反思案例，促进教师课程思政教学与反思研究相结合。建立专业育人成效评价制度、教材选用和课程教案审查制度等，推进思政元素有机融入课程、教材、教案，着力实现“门门有思政、课课有特色、人人重育人”的良好格局。

来源：中华人民共和国教育部

网址：[http://www.moe.gov.cn/jyb\\_xwfb/s6192/s133/s184/202011/t20201109\\_498998.html](http://www.moe.gov.cn/jyb_xwfb/s6192/s133/s184/202011/t20201109_498998.html)

# 东华大学

## 《纺织结构复合材料》“课程思政”教学案例

孙宝忠

### 一、课程简介

纺织结构复合材料作为一流学科的专业核心课程之一，面向三年级学生。对应培养高层次应用型创新人才专业培养目标的毕业要求，满足“新材料发展”的国家战略需求，要使学生通过课程学习，在掌握纺织结构与复合材料专业知识外，依据OBE理念，着重提升学生识别、指述、分析纺织复合材料关键问题的能力，以及针对复合材料及纺织复合材料应用要求从纤维、树脂、织物结构、成型工艺到产品的设计能力，并增强工匠精神及创新意识等。其主要内容共包括绪论、纺织结构复合材料基础、机织复合材料预制件、编织复合材料预制件、针织复合材料预制件、纺织结构复合材料力学、纺织结构复合材料成型、纺织结构复合材料力学测试、纺织结构复合材料的热学、电学和环境稳定性及纺织复合材料应用等。其课程特色为针对纺织结构复合材料从原材料、设计、预制件、成型和产品工艺等，结合基本理论、工艺要求和设计分析的方法，开展课堂、实践和比赛三位一体的教学方式，并将课程思政内容全过程进行传播教育。

### 二、课程挖掘的思政资源分析

纺织复合材料方向是我校的国家一流学科纺织科学与工程子方向之一，具有鲜明的专业特色和高质量的人才培养要求，是纺织学院高技术纺织品系的必修课。这门课程依据东华大学以学生的全面发展与成才为中心的办学理念，遵循本专业“厚基础、重交叉、显特色”的指导思想，满足“新材料发展”的国家战略需求。使学生熟悉纺织结构预制件成形技术的基本原理，具备三维结构设计创新能力；掌握复合材料成型的基础理论和技术，具有制备的实践能力；理解纺织复合材料的力学理论，具备基本的设计思维和能力；解决在复合材料成型

过程中工程伦理问题的能力，养成良好的工匠精神和爱国情怀。在每一个章节上都引入思政育人要素，让学生在学习课程的同时，培养学生爱国精神、工匠精神、责任担当精神、科技精神等。

《纺织结构复合材料》在课程思政建设方面构建了教学、教师、管理和党建四位一体的课程思政体系，充分发挥专业课程和党建在思政中的重要支撑功能，教学以国家一流科学核心课程为抓手，教师以“全国高校党支部双带头人工作室”和“全国高校样板支部”党员为主体，实施学生、教师 and 评价综合管理的课程思政建设，突出党建引领，增强在思政上高度责任感和使命感，同时加强学生在社团和基地的能力和思政培养。

课程引入思政的方式既有如盐在水，也有画龙点睛，如介绍的大飞机与中国科技案例、汽车用复合材料比赛案例、复合材料设计与顶层设计等，让学生不知不觉中感受到了祖国的发展和伟大。如吃苦耐劳的工匠精神等，特别是引入到中国商飞的实践、汽车复合材料的比赛，让他们对复合材料更感兴趣，充满了使命感和责任感。在通过课程授课讲述思政的基础上，引导学生进入东华大学复合材料作坊，增加到中国商飞实践，让学生现场感受航天精神、科技精神，激发学生的爱国热情。在学习本课程的过程中，逐步无声地塑造学生的人生观和价值观，从而成为思政课程的有效补充。

根据《纺织结构复合材料》课程内容的安排，在每一章节中根据现场的具体气氛和时机穿插思政课程内容，具体内容对应的核心思政元素设计如下：

概述：党的领导，改革开放

纤维增强体与树脂：家国情怀，钻研精神

纺织复合材料力学：责任担当，顶层设计

纺织复合材料预制件：创新精神，工程伦理

纺织复合材料成型:工匠精神,吃苦耐劳  
 纺织复合材料检测:技术操守,精益求精  
 纺织复合材料电学、光学等性能:整体和部分关系

纺织复合材料设计:科技强国,合作精神  
 纺织复合材料应用:道路自信,理想信念

### 三、案例课程信息

#### (一) 教学目标

1. 价值目标:增强爱国热情和工匠精神,学习党史
2. 知识目标:了解机织预制件知识,掌握成形方法、结构与性能关系
3. 能力目标:提高实践能力,增强设计理念

#### (二) 教学内容分析

##### 1. 课堂设计思路

本节课的主要教学内容分为3个部分。第一部分从工程实际出发,介绍机织复合材料预制件的定义以及在航天航空、军事国防中的应用,以及遇到的难题和国家需求,引入机织预制件的重要性,并对其进行分析和总结,使学生具有高度兴趣,并增加对专业的热爱和爱国热情,通过对应用中头盔史的发展引入党史教育;第二部分讲述两维机织成形的原理、方法方式,在预习的基础上,让学生分组现场进行两维机织的织造,增加实践能力,然后讨论力学性能,激发思维,增强工匠精神;第三部分讲述三维机织复合材料预制件中三维正交机织预制件的成形原理,并讲述常规三维机织结构,让学生讨论交流回答给出结构的名称及原因,锻炼分析能力。

##### 2. 教学重点

该课程教学重点是两维机织和三维机织预制件的成形方法,三维机织预制件结构特点和性能的理解,以及课程思政上讲述工匠精神,进而通过应用引入党史学习教育。难点是对于不同通过小组讨论增加分析问题的能力。

##### 3. 教学难点

在内容如何使同学明白结构、成形及性能的关系,如何提高学生的分析能力;在课程思政元素的难点是介绍机织预制件及复合材料的重要性同时如何引入工匠精神,如何引入党史学习教育。

##### 4. 对重点、难点的处理

通过实际两维小样机引入课堂,增加实际教学效果,通过小组比赛增强工匠精神,通过机织复合材料在军事国防上的使用引入头盔史,进而引入党史。

#### (三) 课堂组织与实施

1. 教学过程、教学方法、活动设计及课程思政理念

按着讲述的小节内容具体如下:

##### (1) 机织复合材料预制件概述

###### ①教学过程

- 1) 课前网上自主学习
- 2) 讲述机织复合材料预制件定义
- 3) 讲述两维机织预制件
- 4) 讲述三维机织预制件
- 5) 讲述机织复合材料应用

###### ②教学方法

- 1) 根据自学内容,对概念等在课件上空出关键词进行提问,提高学生的自学能力
- 2) 通过图文并茂的结构图促进学生对概念的了解
- 3) 通过引入思政元素提高学生的党史学习教育

###### ③教学活动设计

- 1) 讲述中对概念等关键词覆盖进行提问
- 2) 通过应该引入头盔,根据头盔史引入党史

###### ④课程思政理念及分析

根据机织复合材料应用的典型案例头盔,挖掘其思政内容,头盔史和党史一脉相连,可以看出国家站起来、富起来和强起来的过程,促进学生爱国热情。

##### (2) 两维机织复合材料预制件

###### ①教学过程

- 1) 课前网上自主学习
- 2) 讲述两维机织复合材料预制件结构特征
- 3) 讲述开口、引纬、打纬、送经、卷曲五大机构,让学生动手织造
- 4) 提问平面织造和曲面织造
- 5) 讲述两维机织复合材料结构和力学关系

###### ②教学方法

- 1) 使用3D打印技术打印两维机织预制件结构,提高学生兴趣
- 2) 通过机织小样机让学生掌握织造技术,提高动手能力
- 3) 通过提出曲面织造的问题引发学生思维

4)通过现场比赛,增强工匠精神

### ③教学活动设计

1)展示二维机织预制件的3D打印物,课件上展示动态效果

2)根据织物平面形态提出曲面形态织造,提高学生创新思维

3)分组进行织造比赛,对比织造效果,提升工匠精神

### ④课程思政理念及分析

使用3D打印技术吸引学生兴趣,增强对专业的热爱;通过提问曲面形态织造增强学生创新思维;通过分组比赛增强学生动手能力,通过分析比赛结果,讲述工匠精神。

### (3) 三维机织复合材料预制件

#### ①教学过程

1)课前网上自主学习

2)讲述三维机织复合材料预制件结构特征

3)讲述三维织造原理

4)进行织造动画演示

#### ②教学方法

1)通过学习分组讨论并判定预制件结构

2)通过小组讨论和竞赛提高大家认知能力和兴趣

3)通过提出曲面织造的问题引发学生思维

4)通过动画演示,增强学生对织造了解和掌握

### ③教学活动设计

1)展示三维机织预制件的3D打印物,课件上展示动态效果

2)进行分组竞赛环节,根据定义判定三维织物结构名称

3)进行动画演示织造过程

### ④课程思政理念及分析

使用3D打印技术吸引学生兴趣,增强对专业的热爱;通过分组竞赛提高学生综合能力,增加团队合作精神;通过动画演示增强学生对科技的喜爱。

### (四) 教学效果分析

教学效果分析,课程教学在引入课程思政后,学生除了对纺织复合材料的专业知识介绍关注度变高,对融入专业的思政育人要素设置也表现出极大的热情,大部分同学认为课程思政的引入对他们后期发展道路起到了良好作用,改造了他们的世界观和价值观。

学生表示这种在课程上引入思政的方式如盐在水,介绍的机织复合材料应用等,让他们不知不觉中感受到了祖国的发展和伟大,通过动手实践,提高了吃苦耐劳的工匠精神等,该课程让他们对复合材料更感兴趣,充满了使命感和责任感。在学习本课程的过程中,逐步无声地塑造学生的人生观和价值观,从而成为思政课程的有效补充。

### 四、自行补充内容(可选)

来源:新华网新华思政

网址: <https://xhsz.news.cn/curriculum/detail/101>

## 清华大学

## 《电路原理》“课程思政”教学案例

于歆杰

## 一、基本情况

该案例取自 2021 年春于歆杰讲授的电路原理课程，授课对象为 100 名大一春季学期的本科生，来源于多个不同电类专业。由于开学时，少量学生由于健康监测原因，不能到教室上课，因此课程采用线上线下融合式教学方式，即课堂开启雨课堂直播，远程和在线的学生都能够听课并且参与互动。为了增强课堂交互效果，除安排若干次练习、弹幕和投稿外，还将部分内容置于课前或课后，安排学生用手机开展学习。

## 二、45 分钟教学安排

下面讲解一节课 45 分钟的教学设计和教学实施。

这部分教学内容为“电阻和独立源”，这属于整个课程中前期比较基础的教学内容。这 45 分钟视频分成 3 个部分。

## (一) 电阻部分

学生在中学阶段对电阻的电压-电流关系比较熟悉。这部分讲授过程中课程思政教学设计，通过我国和西方国家电阻器符号以及电阻单位的比较，强调我国国家标准的独立性。



本次课程中重点强调电阻/电导在  $u-i$  平面上的关系特性，并由此得到两种特殊值电阻（零值电阻-短路和无穷值电阻-开路）在上的关系特性，这样就使得学生在更高的观点下能够检视某一二端元件的  $u-i$  关系。这一观点在本课程后面会反复出

现，从而很自然地让学生对电路中非常重要的“等效”概念有深刻的理解。

此外，这部分还引入了电导的概念，这个概念绝大多数学生在中学阶段没有接触过。由于部分电路用电导来描绘能够简化分析过程，因此这一概念是必须要介绍的。

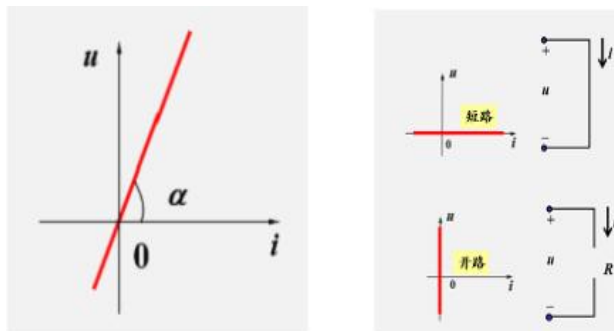

## (二) 独立源部分

独立源可以分为独立电压源和独立电流源。

学生在中学阶段熟悉的干电池就是某一种独立电压源。课程从学生熟知的概念入手，很快过渡到下面的一些关键点上：

## 1. 课程思政素材部分：

通过讲授国标公式中的正斜体规范，传递给学生科学严谨的精神；

2. 独立电压源的电流由外电路决定。这一结论非常重要，但是却相对而言比较不太容易理解其内涵。课堂讲授中通过举例子，让学生很自然地自己得出并接受这一观点。

## (b) 流经独立电压源的电流由外电路决定

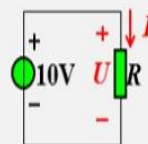

3. 理想独立电压源在  $u-i$  平面上的关系特性，并且由此引申出重要观点“零值独立电压源等效于零值电阻”。在实际授课过程中，这一观点是用弹幕，让学生自己总结得出的。



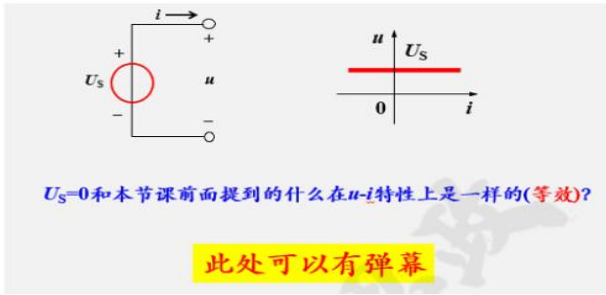

下图展示了实际授课过程中，屏幕上大量飞过的学生发出的弹幕。



4. 用电阻和独立源加深学生对此前所学 KCL 和 KVL 的理解。因此在讲解独立电压源之后，安排了循序渐进的 3 道练习题，要求学生在限定时间内完成作答并用手机提交答案，教师在课堂实时公布统计结果并且对错误率较高的题讲解做题思路。此举一方面可以让教师了解学生整体的掌握情况并且及时调整教学进度，还可以帮助每位学生随时了解自己对本概念和分析方法的掌握程度。

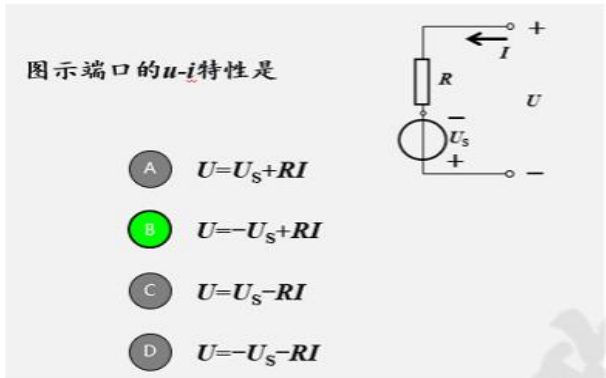

下图展示了学生在课堂作答限时练习题的场景。

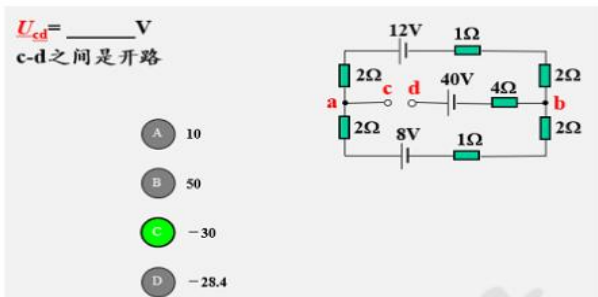

5. 独立电流源对学生来说是完全陌生的概念。

讲授过程中从类比和对偶的概念入手，帮助他们从独立电压源顺利过渡到独立电流源，进而认可观点“电流源上的电压由外电路决定”。

6. 类似地，研究理想独立电流源在  $u-i$  平面上的关系特性，并且由此引申出重要观点“零值独立电流源等效于零值电导”。

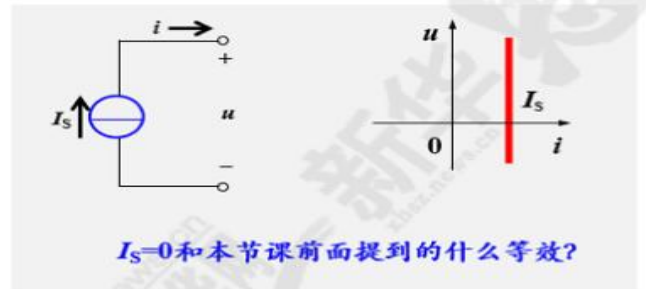

7. 独立源的功率是上一次大课的自然延续，在这里讲授这一概念一方面是出于内容完整性，另一方面也是对基本概念复习。

8. 此后用一道略有综合性的练习题训练学生对电压源、独立源、KCL 和功率概念的理解。学生用手机限时回答，教师用黑板讲解做法。

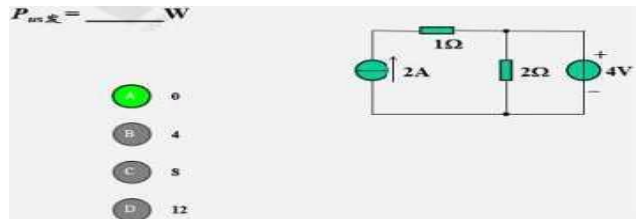

### (三) 受控元件部分

这部分内容完全为教师独创，未见于其他任何教材。

1. 如果直接从模型入手，学生对于受控源的理解往往是“生吞活剥”，死记硬背，不理解为什么需要有受控源模型。课程讲授过程中，从实际需求出发，得出学生熟悉的“力控开关-力控电阻”的概念，随即总结出力控开关难以大面积推广，因此需要研制方便可控的压控开关或流控开关。学生对这一概念的引入感觉非常顺理成章。

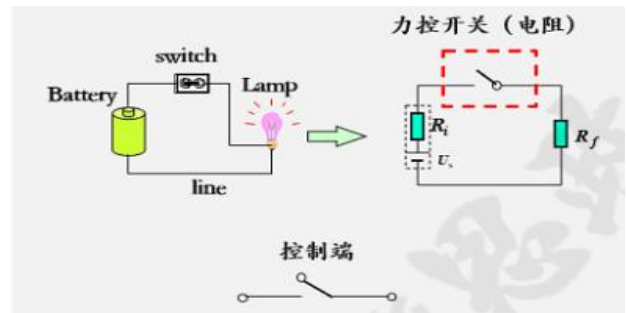

2. 随即用  $u-i$  平面上的关系特性这一工具讨论

理想开关的特性，并且让学生用纸笔绘制非理想开关的特性，用手机投稿提交，教师选择有代表性的回答在屏幕上展示讨论，随后推送给全班同学。

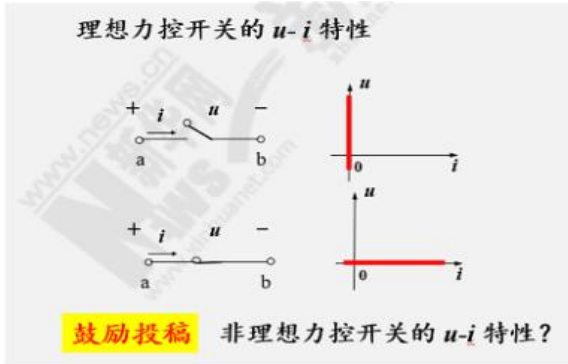

下图展示了某学生在课堂上用纸笔绘制的非理想力控开关的  $u-i$  特性，教师进行点评并推送到全班同学手机上。

3. 要想说明白受控开关或者受控源，就必须对“端口”的概念有准确理解。因此专门用 1 页课件讲授端口的概念并对第 7 次大课“二端口”预留伏笔。

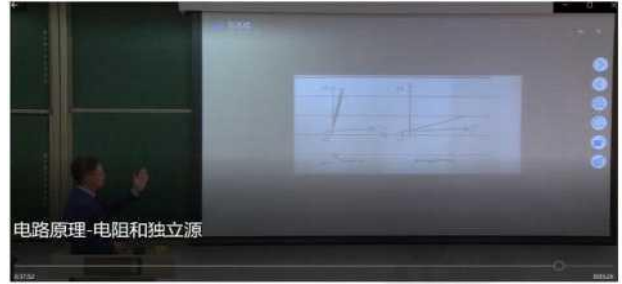

### 三、教学成效

通过本 45 分钟课程的学习，学生可以获得：

#### （一）知识层面

独立源、电流源、受控源、受控元件的概念。

#### （二）能力层面

将 KCL、KVL 和元件特性灵活运用，初步尝试求解有一定复杂性的电路。

#### （三）价值层面

对等效概念有清晰、准确、深刻的理解，了解我国国标中对电气元件标准的规定，了解科技文献中对公式正斜体的要求。

来源：新华网新华思政

网址：<https://xhsz.news.cn/curriculum/detail/560>

# 上海交通大学

## 《设计与制造》“课程思政”教学案例

郭为忠

**案例 1: 第一章绪论(课堂教学主线)+项目设计与制作指导(项目开展主线)“课程总体介绍、机电产品系统构成与开发流程”+“第 1 节点调研和立项”**

### 一、课程简介

“设计与制造 II”是上海交通大学机械与动力工程学院大三年级专业必修课,是本硕博贯通“新工科”建设课程。该课程以现代机器创新设计为研究对象,以项目式教学思想为指导,提出了课堂教学和课外项目设计制作两条时间主线同步开展的“双主线并行”的项目式教学方法,以小组形式开展项目设计与制作,围绕小组项目设计制作进程的不同阶段的需要组织课堂教学活动,探讨现代机械和机器、机构和结构设计、机械标准件和电控元器件选型等专业知识,培养学生专业知识运用能力、机电产品创新能力、团队合作能力、关注国计民生需求并发现和解决问题的能力,加深学生对机械工程专业基础知识的理解和掌握,初步建立机电产品与系统的方案创新与设计能力以及现代机器的认知能力,激发学生专业兴趣和报国情怀,为未来投身制造强国和创新型国家建设打好专业能力根基。

本课程先后入选国家虚拟仿真实验教学项目(2018)、国家级一流本科课程(虚拟仿真实验教学,2020)、国家级课程思政示范课程(2021),新华思政示范课程(2021),上海市重点课程(2017)、上海市精品课程(2018)、上海市虚拟仿真实验教学项目(2018)、上海市优质在线课程(2019)、上海市一流本科课程(2021),课程团队入选国家级课程思政教学名师和团队(2021)、新华思政名师团队(2021)、上海交通大学优秀基层教学组织(2021)。

### 二、课程挖掘的思政资源分析

2015 年创建“设计与制造 II”课程时,我们秉持“以科研反哺教学”“以研促教”理念,突破了《机械原理》、《机械设计》这两门传统课程的框架,将我们关于现代机器的“系统论”新观点、新方法成果引进来,整合重构了整门课程。该课程贯彻了学校“四位一体”育人理念,遵循“两性一度”

要求,着力将价值引领、知识探究、能力培养和人格养成紧密融合,为此我们提出了“倾力打造专业金课”和“倾心打磨金课思政”一体两翼的课程建设总体思路,力争将课程建设成一门浸润着思政育人元素的好课。

一是发挥我国在机构与机器人学研究上居于国际先进水平的学科优势,打造浸润思政育人元素的“专业金课”。课程秉持“科研反哺教学”理念,以现代机器“三子系统论”和产品开发过程模型为指引,突破原《机械原理》、《机械设计》课程框架,从制造强国发展战略和现代机器自主创新设计的视角融合并重构了课程的内容体系,培养学生机械创新设计的核心能力;以企业产品创新开发过程为依据,重构并提出“课堂专业教学和课外项目训练双主线同步开展、课堂教学服务课外项目、课外项目反促课堂学习”的“双主线并行”项目式教学方法,落实“以学生为中心”、“以教师为灵魂”、“知行合一”的教学理念和“两性一度”要求。

二是围绕课程的专业背景优势,提出知识点、能力点、思政点“三点合一”的分布式、融入式思政教学育人方法,精心打磨“金课思政”。紧扣“中国制造 2025”和“国家创新驱动发展战略”时代背景,将中华民族的机械发明创造史、国家伟大复兴的科技强国发展战略、科学精神和大国工匠精神、当代青年的历史使命和责任担当有机融入课程专业知识点和能力点教学中,通过案例式教学和项目式教学,达成“春风化雨”、“润物无声”的育人目标。

### 三、案例课信息

#### (一) 教学目标

1. 价值目标:通过了解我国古代和当代的机械发展成就。国家发展战略,培养学生的正确认知和专业热情;通过项目立项环节引导学生关注民生需求。培育科技报国情怀:通过项目产品和技术调研,训练学生把握国内外发展现状的科学精神。

2. 知识目标:进行现代机器的案例分析:在分析中理解基本概念。梳理现代机器的逻辑构成,建

立对现代机器的总体认知:了解现代机器的产品开发流程。

3. 能力目标:了解机电产品开发过程中的需求分析/产品规划:进行设计小组的组建;根据立题要求,开展目标产品的市场调研、技术调研,为项目的立题做好准备。

## (二) 教学内容分析

### 1. 课堂设计思路

基于项目式教学思想,我们将“设计与制造II”的课程教学设计成了一个由“课堂教学主线”、“课外项目主线”2条并行的教学主线构成的一个有机整体。“第一章绪论”是“课堂教学主线”的第一次课。主要包括课程总体介绍、机电产品系统构成与开发流程等。通过大量的案例教学,在基本概念讲授的同时,重在引起同学们的学习兴趣。“课外项目主线”选取“第1节点调研和立题”,主要包括机电产品设计过程、调研及立题要求等。“课外项目主线”包括课内项目指导(教师是主导)和课外项目开展过程(学生是主体),是和本课程的课堂知识教学过程保持一致的。“第1节点调研和立题”是启动“课外项目主线”的第一个关键节点,主要介绍机电产品设计过程。调研及立题要求等。

### 2. 教学重点

通过对课程的总体介绍,包括现代机器的案例分析和基本概念、产品创新设计对国家和企业的重要作用、机电产品开发过程等几个教学环节,引导学生建立现代机器的基本概念。基本观点。在开学第一周,通过带领学生了解机电产品的开发过程,引导学生进入课外项目开展的第一个节点“调研和立题”,安排学生在1~3周内完成项目小组的组建、项目选题的头脑风暴。市场和技术的调研、项目立题论证等任务。本章地位十分重要,是整个课程教学的开场白,既肩负专业知识的传授任务,更承担着是否能激发学生的学习动机、唤起学生的专业兴趣的重任。在课堂项目指导时,通过创新设计过程以及往届学生作品的介绍,重在引起同学们的学习兴趣和热情。

### 3. 教学难点

一是如何通过各类案例分析,引导学生转换观念,真正理解创新设计视角下的现代机器的实质,把握本课程的基本观点和任务。二是如何通过案例的选择,将基本概念等知识、能力和专业责任要求融入课程教学中,充分调动学生的积极性、主动性和使命感,需要精心的教学设计。

### 4. 对重点、难点的处理

为调动学生兴趣和主动性,需要与时俱进。从产品自主创新设计以及现代机器的角度切入教学,结合“中国制造2025”等国家发展战略,以科研反哺教学,将大量科研案例引入教学,以各类案例作为载体,带给学生一种有力度的冲击,激发学生的学习兴趣。责任感和家国情怀,在案例分析和思考中实现教学目标的达成。

## (三) 课堂组织与实施

### 1. 教学过程

课堂教学分为课前、课中、课后三个教学环节。

(1) 课前:教师根据CANVAS课件、中国大学MOOC在线课程教学视频设计本次教学方案和教学策略,准备CANVAS课件等教学资源,布置预习任务。学生根据教学进度安排,预习CANVAS系统下发的课件和在线课程教学视频。

(2) 课中:教师利用PPT、CANVAS系统在教学环节1-现代机器的案例分析和基本概念:通过案例分析,引导同学主动思考。参与讨论,引出现代机器“三子系统论”及定义、古今机械内在关联,建立关于机器内涵的正确认知。教学环节2-机电产品开发过程:引导学生了解企业真实机电产品开发过程,进行课外项目开展的第一个节点“调研和立题”,实现2条教学主线无缝衔接。学生听讲,案例分析时参与互动,有问题随时提问。

(3) 课后:教师运用CANVAS课件,中国大学MOOC在线课程教学视频检查,评价,分析学生学习情况。学生活动:①研读课件。观看在线课程视频以巩固所、学知识。②综合训练:开展设计小组的组建。课程项目的立题和调研讨论,记录在每周进展报告中。

### 2. 教学方法

章节	教学内容(要点)	教学目标	学时	教学形式	作业及要求	考查方式	课程思政融入点
第一章	课程总体介绍、极点产品系统构成与开发流程	对课程及机电产品有总体认知,能分析现代机器的基本构成	4	课堂讲授与互动	-	项目评分	通过了解我国古代和当代成就、国家发展战略,培养专业热情
项目指导-第1节点	布置项目设计要求/分组	了解项目总体安排,分组及调研要求	1	课堂讲授与互动	分组、立题调研、头脑风暴	-	通过项目调研,训练把握国内外发展现状的科学

章节	教学内容 (要点)	教学目标	学时	教学形式	作业及要求	考查方式	课程思政 融入点
项目节点 答辩 1: 立 题答辩	项目评审 I 【项目立项评 估-需求与技 术规范】	完成项目立项可 行性报告和立项 答辩	2	小组汇报 和答辩	提交项目可 行性报告, 按小组、全 体组员参加 汇报	项目评分	通过细致调研, 培 养严谨的科学精 神。通过答辩, 展 现争先精神

### 3. 教学活动设计

(1) “第一章绪论”的课程思政教育融入点, 包括我国古近代。机械辉煌成就、我国当代最新科研成果(包括我国、我校。我院及所在课题组)。制造强国和创新型国家建设的国家发展战略等, 分 3 个大的教学环节加以引入。

教学环节 1-现代机器的案例分析和基本概念: 在此教学环节, 如图 1 所示, 大量引入了我国、我校自主研发的各类高端装备作为机器的. 案例, 包括我国 FAST 中国“天眼”望远镜、上海 65m 射电望远镜, 空间站。C919 大飞机; 交大自主研发的六足章鱼机器人家族。400 吨米锻造操作机、900F 空间对接运动模拟器、大型挖掘机、CJ-2000 航发调节机构; 本院往届学生课程设计作品。

对于每个案例, 通过不断设问。激发大家的好奇心, 引导同学主动思考、回答、参与讨论。在此基础上, 再带领大家归纳、总结, 进而引出了课题组关于现代机器的“三子系统论”的新观点, 以及现代机器的定义。

另外, 还整理了中国古代取得的机械方面的大量成就, 如秤、桔槔、辘轳、弩弓。农业机械、木牛流马、计里鼓车、指南车、候风地动仪、走马灯等, 带领学生感受古代中国的辉煌文明, 探寻其中的奥秘, 帮助同学贯通古今机器的内在关联。



(a) 我国古代、当代科技成就



(b) 课程设计作品

教学环节 2-产品创新设计对国家和企业的重要作用: 如图 2 所示, 归纳, 引入了现代企业的产品开发过程, 通过分析引导出产品创新设计的重要性: 引入产业链价值分布的微笑曲线, 分析各主要工业国'家在曲线上的分布情况。进而讨论, 归纳、并引导出中国制造 2025 发展战略的重要价值, 同学们在未来制造强国发展中的角色和历史使命与责任, 进而使得学生理解到学好本课程的重要性。



图 2 “第一章 绪论”教学环节 2 的课程思政元素融入点

教学环节 3-机电产品开发过程: 本课程采取项目式教学方法, 提出了以实际产品的开发过程来定义, 规范课外项目的开展过程, 课堂知识的教学进程与这个课外项目过程保持一致。从开课第一周开始, 即引领同学们同时进入课程教学、课外项目开展两个教学主线, 将二者有机融合。协调起来。因此, 在该环节。将引导学生逐步了解机电产品的开发过程, 并进入课外项目开展的第一个节点“调研和立项”。

1.2 “第 1 节点调研和立项”的课程思政教育融入点, 包括项目调研。项目立项。在此教学环节, 将引导学生关注人类发展。国计民生。企业发展、社会生活等需要, 如图 3 所示, 通过项目调研来训练把握国内外发展现状的科学精神: 通过项目立项来训练关注人类、国家和社会进步、发现问题的能力, 激发学生科技报国的家国情怀和使命担当。

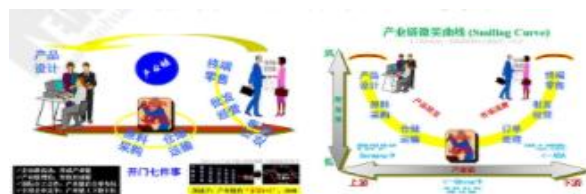

图 3 “第 1 节点 调研和立项”的课程思政元素融入点

### 4. 课程思政理念及分析

课程思政属于课程的内涵建设,因此课程思政育人需要紧扣课程教学过程的各环节来进行,追求“春风化雨,润物无声”的效果。本案例紧密结合章节特点,通过引导学生了解我国古代和当代成就。国家发展战略,培养学生专业热情:通过项目调研,训练学生把握国内外发展现状的科学精神和国际化视野。

#### (四) 教学效果分析

通过引导,各班级所有设计小组均围绕社会民生和经济建设的方方面面需求(图4),通过调研、分析、评审后立项,将课程项目训练和关注民生发展。发现社会需求问题和解决问题有机地结合起来,为课程思政育人提供了有效抓手。

教学成效		课程作品	
项目成果	<ul style="list-style-type: none"> <li>6项作品:申报国家发明专利</li> <li>4项作品:在课程项目展获奖</li> <li>1项作品:报名参加上海市大赛</li> </ul>	2019-2020第一学期	课程教学取得实效,学生创新热情高涨。
组号	题目	组员	说明
一	多孔膜自动送料机	谢文娟(组长)、陈睿恒、刘松、沈磊	目的:解决生化/医药检测试剂难以依赖人工的问题 效果:发明专利1项
二	欠驱动白话点钞机	熊彬(组长)、石子康、蔡林强、梁松松、姜仕豪	目的:为物流货物分拣提供能抓取不同形状物体的装置 效果:发明专利2项,实用新型1项
三	人脸识别外卖自提机	张桂林(组长)、陈子涵、余明浩、刘伟	目的:解决同学们自提外卖,避免外卖小哥等待的问题 效果:发明专利1项,实用新型1项
四	外管道检测机器人	田泽鑫(组长)、廖泽民、郭康、何明	目的:解决核电/化工等复杂管道难以人工检测的问题 效果:实用新型1项
五	绘画助教	边睿(组长)、孙尚康、张天松、李虹辰	目的:为教育市场提供手持式绘画、练笔画的工具 效果:发明专利2项,实用新型1项
六	模块化会议室	谈玉豪(组长)、孙子如、于琛、李泽阳、黄明阳	目的:解决会议中心座椅及用户要求调整布局的问题 效果:发明专利1项,报名参加上海市机械创新设计大赛

图4 项目设计题目列表(某班级)

## 案例2:第二章机构自由度与常用机构简介(课堂教学主线)机构自由度

### 一、教学目标

#### (一) 价值目标

通过机构自由度计算,培养严谨的科学精神。

#### (二) 知识目标

能阐释机构自由度概念:理解机构自由度计算的注意事项,正确计算机构自由度。

#### (三) 能力目标

能分析机器并进行机构自由度的计算。

### 二、教学内容分析

#### (一) 课堂设计思路

机构自由度的正确分析和计算涉及到几何约束的相关性等数学知识,本章节内容的理解和掌握涉及到相关数学知识的运用。考虑到修读本课程的是大三学生,已经系统学习过高等数学。线性代数。空间几何等数学基础知识,因此可以将机构自由度

问题抽象为数学问题,并合理地利用这些数学工具引导学生进行数学层面的理性分析。

#### (二) 教学重点

理解机构自由度本质内涵及其求解思路的本质。熟练运用平面机构自由度计算方法。

#### (三) 教学难点

一般机构(空间机构)的自由度计算方法,属于高阶拓展性内容;平面机构自由度计算的特殊情况。

#### (四) 对重点、难点的处理

在教学过程中,通过对问题的内涵分析,引导学生将机构自由度的分析计算问题抽象,理解为数学问题,从而用数学思维来从更深层次上考虑机构自由度计算问题,有利于学生系统理解和掌握本章节内容,为将来从事现代机器的创新设计奠定坚实基础。

### 三、课堂组织与实施

#### (一) 教学过程

课堂教学分为课前、课中、课后三个教学环节。

1. 课前:教师运用 CANVAS 课件、中国大学、MOOC 在线课、程教学视频等教学资源设计本次教学方案和教学策略,准备 CANVAS 课件等教学资源,布置预习任务。学生根据教学进度安排,预习 CANVAS 系统下发的课件和在线课程教学视频-机构自由度。

2. 课中:教师利用 PPT、CANVAS 系统讲解,教学环节1-机构自由度计算的一般原理:通过机构案例分析,带领学生一起演绎,推理得出一般机构的自由度计算的总体思路,并分析、归纳机构自由度计算中的特殊情况,引导学生理解机构自由度计算的内涵,并介绍机构自由度的最新研究情况,通过举例和设问来激发同学思考,引导学生参与讨论。教学环节2-平面机构自由度的计算方法:在上述基础上,聚焦平面机构自由度计算问题,分类讨论平面机构自由度计算中的注意事项,帮助学生掌握机构自由度的计算方法。学生听讲,案例分析、演绎归纳时参与互动,有问题随时提问。

3. 课后:教师运用 CANVAS 课件,中国大学 MOOC 在线课程教学视频检查,评价,分析学生学习情况。学生研读课件,观看在线课程视频以巩固所学知识。通过习题练习掌握机械自由度计算原理和方法。

**(二) 教学方法**

章节	教学内容(要点)	教学目标	学时	教学形式	作业及要求	考查方式	课程思政融入点
第二章	机构自由度与常用机构简介	能绘制机构运动简图、计算机机构自由度,了解常用机构及其工作原理,在项目概念设计中应用	4	课堂讲授与互动	课后作业:探究性大作业;掌握自由度计算方法	作业评分 大作业评分	通过自由度计算,培养严谨的科学精神

**(三) 教学活动设计**

我国学者在机构自由度领域的研究居于国际领先水平,本章节的教学内容也非常适合培养严谨求实的科学精神。为此安排如下的教学活动(图5)。

教学环节1-机构自由度计算的一般原理:通过机构案例分析,带领学生一起演绎、推理得出一般机构的自由度计算的总体思路,并分析、归纳机构自由度计算中的特殊情况,引导学生理解机构自由度计算的内涵,并介绍机构自由度的发展现状和最新研究情况,通过举例和设问来激发同学思考,引导学生参与讨论。

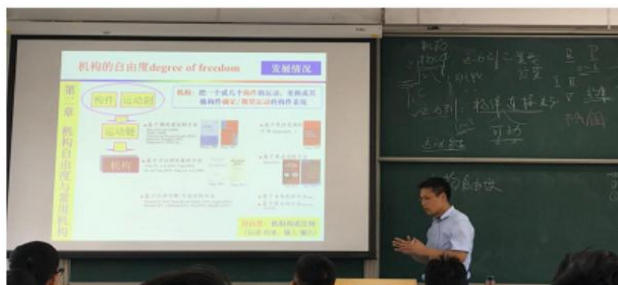

(a) 发展现状与基本思想介绍

教学环节2 平面机构自由度的计算方法:在上述基础上,聚焦平面机构自由度计算问题,分类讨论平面机构自由度计算中的注意事项,帮助学生理解和掌握机构自由度的计算方法,培养思辨能力和科学精神。

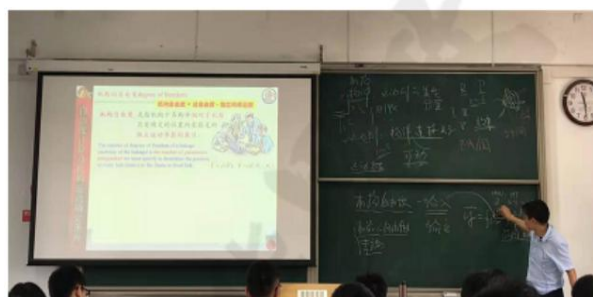

(b) 带领学生开展计算思想的演绎

**(四) 课程思政理念及分析**

本案例紧密结合章节特点,通过机构自由度的基本概念、本质理解、发展现状、计算思想、特殊情况处理、发展趋势等探讨,带领学生一起演绎机构自由度计算方法的生成过程,培养学生严谨的科学精神和思辨精神。

**四、教学效果分析**

课后安排了一项探究性学习任务,布置了一个复杂机构的机构自由度计算问题,训练学生查找文献、辩证思考、分析问题和解决问题的能力,要求3-4周完成。通过几次教学实践发现,学生都能提交研究报告,系统阐述自己的研究历程,提出自己的观点和方案,较好展现了科学精神和思辨能力培养效果。

来源: 新华网新华思政

网址: <https://xhsz.news.cn/curriculum/detail/60>

# 中国人民大学

## 《国际金融》“课程思政”教学案例

王芳

### 一、课程简介

国际金融属于专业必修课，是财政金融学院各专业本科生共同开设的主干课程之一。国际金融是“金融学在开放经济条件下的拓展”，又全面反映“因为货币兑换和汇率决定而引致的一切特殊的金融问题”。

中国人民大学国际金融课程定位为“夯实基础、注重创新、立足本土、面向全球”，是几代教学团队四十余年不懈探索的成果。人大国际金融教学团队始终坚持问题导向，坚信国际金融理论必须来自于改革开放的伟大实践，必须能够指导这一伟大实践，并且要为中国的国家利益服务。注重激发学生对相关理论、实务和政策的研究兴趣，引导学生思考实际中的问题，探讨现实可行的解决办法。

本课程的数学目标是，培养“了解中国国情、具有研究能力、符合市场需要、维护国家利益”的国际金融卓越人才。

### 二、课程挖掘的思政资源分析

这部分内容是本学期“国际金融”（本科）课程的最后一讲，带有课程总结的性质。一方面是对教材最后一章（第14章《国际金融危机防范与管理》）做延伸性讨论，另一方面也与此前第1、2、4、6、9、10、11等各章中涉及人民币国际化的内容相呼应。

本次课的主题是“人民币国际化”，但教学重点不在于“人民币国际化是什么”，而是“为什么要推动人民币国际化”。只有明白了人民币国际化是中国应对国际金融危机的系统性解决方案这样的道理，才能够理解人民币国际化是重大国家战略这样的定位。有了这样的认识高度，才能克服一切困难、坚定不移地推进人民币国际化。所以，我们从国际金融危机的问题切入，然后为中国找到了人民币国际化这样一个解决方案。

人民币国际化不仅有益于中国，更有利于世界。人民币国际化首先是对中国意义重大。自然禀

赋使我们有机会基于本币对外开放，缓解“美元陷阱”影响，降低美国货币政策周期的不利冲击。但是在“一超多强”的牙买加国际货币体系下，即使中国自己彻底摆脱了对美元依赖，也远不能破解次贷危机演变成全球危机的逻辑。也就是说，如果广大新兴市场经济体（开放小国）无奈只能基于外币开放，除了美元又没有其他国际货币可以选择持有，那么类似2008年这样的全球系统性金融危机很有可能再现。不改变“一超多强”现行国际货币体系，中国也不可能独善其身。所以人民币国际化为广大新兴市场经济体提供国际货币这种全球公共产品，使之在美元外多一个选择，推动国际货币体系改革，为全球金融稳定贡献中国力量。从这个角度看，人民币国际化对其他国家、对世界也是意义重大。这充分说明人民币国际化有益于其他国家特别是新兴市场经济体，推动完善全球金融治理，从而也符合中国的国家利益。

以“人民币国际化的战略意义”作为本学期全部课堂教学活动的结束，这与国际金融课程的教学目标非常契合。为了帮助同学们成长为“了解中国国情、具有研究能力、符合市场需要、维护国家利益”的国际金融卓越人才，首先在课程内容安排上，要带领同学们认识国际金融市场、了解跨国公司跨国银行的国际金融管理、学习内外均衡理论与政策；其次在教学过程中，要始终围绕中国金融对外开放和参与全球金融治理的伟大实践，帮助同学们在专业领域“读懂中国”，更要引导他们自觉地将个人发展与社会发展、国家发展结合起来。

我们在专业课教学中，希望能够将价值引领融入知识传授和能力培养之中，使同学们达到“习术-悟道-顺势”的学习结果。人民币国际化就是国际金融领域最重要的大势之一。在课程结束之际帮助同学们准确把握人民币国际化的战略意义，明确方向，坚定信念，在未来应用相关业务技能或理论知识从事国际金融活动时自觉维护国家利益、顺应历



史发展趋势。

### 三、案例课信息

#### (一) 教学目标

##### 1. 价值目标

理解人民币国际化对中国和世界的意义

##### 2. 知识目标

理解人民币国际化对防范国际金融危机的作用

##### 3. 能力目标

思考人民币国际化可能遇到的困难和应对办法

#### (二) 教学内容分析

##### 1. 课堂设计思路

通过将前期课程中部分重要知识点串连起来，引导学生思考人民币国际化在国家层面的重大意义，从而深刻理解应当如何在具体的国际金融活动中服务国家战略。

##### 2 教学重点

(1) 分析牙买加国际金融危机逻辑及其对中国影响；

(2) 阐释为什么人民币国际化是中国应对危机的系统性解决方案；

(3) 思考人民币国际化对中国和世界的意义。

##### 3 教学难点

(1) 基于新兴市场频繁危机和 2008 年全球金融危机的典型事实，深入探究牙买加国际金融危机的形成逻辑和制度根源；

(2) 解释人民币国际化对于防范国际金融危机的基本原理和作用机制；

(3) 分析可行性和关键支点，展望人民币国际化的发展前景。

##### 4 对重点、难点的处理

(1) 课前布置学习资料和思考题，通过小组学习等方式提前预热；

(2) 以“问题导向”组织教学，引导学生将学习过的基本原理与观察到的典型事实相结合，探寻中国应对危机的有效方案；

(3) 将教学团队的《人民币国际化报告》等科研成果转化为课堂教学内容；

(4) 将“一带一路”“人类命运共同体”等国家政策举措纳入学理分析框架，在掌握教学目标的同时，也能够对重大国家战略有更深刻的认识。

#### (三) 课堂组织与实施

##### 1. 教学过程

课前：提前在《课程计划》中布置预习资料和讨论题目；通过讨论或其他方式进行团队学习；由助教反馈课前学习情况和主要问题。

课中：按照课程导入—课程主题—课程总结，次序安排教学内容，层层递进地完成教学目标。

课后：根据课堂教学内容，布置“复习要点”，引导学生对相关问题做延伸性学习和思考，鼓励学有余力的学生开展深入的科学研究。

##### 2. 教学方法

在团队学习基础上进行课堂讲授以“问题导向”方式将教学内容串连。

##### 3. 教学活动设计

###### (1) 课前思考题

①中国是否摆脱了新兴市场国家的国际金融危机逻辑？

②类似 2008 年全球金融危机还会再发生吗？为什么？

③你认为中国应当如何防范国际金融危机？

④中国的金融全球化实践对全球金融治理产生了怎样的影响？

###### (2) 课程导入

①在已经学习过的国际金融危机理论上，引导学生从经验事实中总结发现新兴市场经济体在积累美元储备上“左右两难”。从而得出结论：开放小国的美元依赖是牙买加体系国际金融危机逻辑的关键。

②提出本次课要回答的核心问题：中国能否摆脱牙买加国际金融危机逻辑？

③将本学期已经了解到的人民币国际化进展情况，与牙买加国际金融危机逻辑相结合，引导学生分析人民币国际化的影响和意义。

###### (3) 课程讲授

①中国能否摆脱这样的危机逻辑？

1) 从中国自身条件看：不是开放小国经济；有机会从基于外币开放转向基于本币开放；有可能逐步降低对美元依赖程度。

2) 从牙买加国际货币体系现状看：只要“一超多强”格局不变，类似 2008 年全球金融危机还会再发生，中国无法会善其身。

②人民币国际化是中国应对牙买加体系国际金融危机的系统性解决方案。

1) 人民币国际化进程：主要推动力；人民币国际化指数变动情况。

2) 人民币国际化的意义：对中国；对广大新兴市场经济体；对整个国际金融体系和世界经济。

3) 人民币国际化未来取决于人民币硬实力和软实力。

#### (4) 课程小结

① 人民币国际化是重大国家发展战略，必须坚定推进。

1) 高质量发展和高水平开放帮助中国经济练好内功。

2) 以“一带一路”建设、亚洲经贸一体化等引领形成人民币货币区。

② 人民币国际化任重道远，要做好打持久战的准备。

1) 防风险，维护国家经济金融安全。

2) 保持战略定力与信心。

#### 4. 课程思政理念及分析

人民币国际化是重大国家发展战略。其最终目标是实现与中国经济、贸易地位相匹配的货币地位，这也将是建成社会主义现代化强国、实现中华民族伟大复兴的重要标志之一。

国际金融课程要从学理上阐释清楚为什么要推动人民币国际化、人民币国际化将产生哪些重要影响、如何推进人民币国际化以及人民币国际化的未来前景如何等一系列相关问题。

同学们只有明白了人民币国际化是中国应对国际金融危机的系统性解决方案这样的道理，才能够理解人民币国际化是重大国家战略这样的定位。有了这样的认识高度，才能克服一切困难、坚定不移地推进人民币国际化。

人民币国际化是影响未来全球金融治理最重要的中长期国际金融发展趋势。要在课程结束之际帮助同学们准确把握人民币国际化的战略意义，树立正确的价值观。引导学生在未来应用相关业务技能或理论知识从事国际金融活动的时候，能够自觉维护国家利益、顺应历史发展趋势。

#### (四) 教学效果分析

国际金融是最受同学们欢迎的本科课程之一。学生评价优秀，课堂评估始终在 95 分以上（满分 100 分）。除课堂教学外，学生对读书演讲比赛、案例研讨、团队学习、专题讲座等其他教学安排也给予充分肯定，反馈正面积极。

在学习“人民币国际化的战略意义”等相关知识点后，同学们深刻理解中国金融开放和参与全球治理伟大实践的内在逻辑，并对人民币国际化的未来充满信心。由此可见，国际金融课程非常好地达成了将价值引领融入到知识传授和能力培养之中的教学目标，实现了专业课“润物细无声”的铸魂育人效果。

来源：新华网新华思政

网址：<https://xhsz.news.cn/curriculum/detail/654>

# 华南理工大学

## 《大学英语》“课程思政”教学案例

韩金龙

### 一、课程简介(包含面向对象、开设目的、主要内容、课程特色等内容, 500字以内)

大学英语是面向全校本科生的公共基础必修课,依据教育部《大学英语课程教学指南》结合本校“具有国际视野的三创型人才”和“新工科F计划”总体人才培养目标,以培养学生的英语综合能力、国际竞争力及对外文化交际与传播能力为目标。因此,团队确立了大学英语课程思政的建设方向和重点,即:以价值塑造为引领,在拓展学生国际视野、提高其国际竞争力的同时,提高其文化自信,培养其家国情怀和跨文化交际能力,践行语言知识传授与精神价值引领相融合的大学英语课程思政教育内涵。在具体的教学实践中,课程团队坚持显性教育和隐性教育并行、线上与线下教育结合的课程思政实施原则,把课程目标和思政教育目标有机地结合起来,通过适当教学模式与教学活动设计激发学生的文化思辨能力、问题解决能力及团队合作意识,切实提升学生知识与能力、情怀与视野。课程团队通过课程思政培训、研学等方式不断探索在语言知识和技能教学过程中巧妙嵌入中国文化、社会主义核心价值观、现代法治、环保等思政元素,不断增加课程的知识性、人文性、思辨性,提升大学英语课程的引领性与时代性,着重将课程思政理念与课程思政元素融入教学全过程,形成授课理念的制定,授课模式的选定,授课内容的厘定,授课成效的衡量等全面思政化的课程思政实施方案,不断优化课程思政内容补给,持续发挥大学英语课堂主渠道的育人功能。

### 二、课程挖掘的思政资源分析

鉴于学校培养具有“家国情怀与全球视野兼备的‘三创型’(创新、创造、创业)人才”的目标,作为全校性公共基础课,“大学英语”课程思政定位明确,即以价值塑造为引领,在拓展学生国际视野、提高其国际竞争力的同时,提高其文化自信,培养其家国情怀和跨文化交际能力。以此为指引,团队不断挖掘课程思政资源,探索其实施路径和方法,做到“全员育人”、“全程树人”。

在课程思政资源的建设与挖掘方面,一是深入挖掘教材中的思政元素。团队组织教师深入挖掘课程每个单元包含的思政元素与主题,结合中国传统文化《习近平谈治国理政》(英文版)等文献资料,将人文精神、家国使命教育融入大学英语课程教学中,依据立德树人、全人教育的原则,修订教学大纲和课程教案,把思政元素固定到教学的每一个环节。二是开放发辅助性资源,如参编《新编大学英语思政课程》,开发“庄子寓言及其智慧”“中国传统文化”等大学英语辅助课程,帮助学生用英文讲好中国故事、传播中国文化。三是积累素材。编撰“英语课程思政案例集”,实现“课程思政”文化基因和价值范式的传承与更新,更好地发挥大学英语课程思政的示范作用。

在课程思政模式和路径建构方面,主要从“设计”“引导”“体验”“评价”四个环节入手,建构课程思政实践路径。在课程设计方面,课程团队在设计教学目标、内容、方法、评价和教学过程中牢记价值导向。结合本校专业特色并依据思政课程体系要求,加强大学英语课程与思政内容的纵向衔接,将课堂、实践、网络等要素结合,突出本课程语言文化育人优势,通过课堂教学、线上慕课、SPOC等混合式教学模式,利用故事讲解、情境演绎、互动探讨、案例分析、调查研究等方式,整合教材内容及知识,引发学生情感共鸣和互动,激发学生学习的积极性,培养学生培养批判思维,增强学生的家国意识。在师德师风建设方面,课程团队充分发挥授课教师在大学英语课程思政教学实践中的价值引领作用,侧重提升教师课程思政建设的意识和能力,通过树立课程思政骨干教师、典型教师带动课程团队思政育人建设,科学设计教学过程,不断拓展课程思政建设方法和途径。在课程体验方面,注重对学生体验、学生学习效果开展跟踪调研,以获悉课程思政教育实效,据此改进教学内容和方法,提高大学英语课程思政教育质量。在课程评价方面,团队更新课程评价内容、模式与标准,突出思政育人成效在课程评价中的作用,通过“以评促

学”。让课程思政内容和措施落到实处，达到预期的思政育人效果。通过以上措施，大学英语课程逐步实习了课程教学目标和课程思政目标的有机融合，不断推动课程思政的自觉性和常态化。

### 三、案例课信息

#### （一）教学目标

##### 1. 价值目标

- (1) 爱国主义情怀；
- (2) 民族自豪感；
- (3) 严谨、客观的学术素养和治学态度。

##### 2. 知识目标

- (1) 学术英语阅读技巧；
- (2) 学术英语写作技巧。

##### 3. 能力目标

- (1) 听、说、读、写综合运用能力；
- (2) 思辨能力；
- (3) 沟通能力。

#### （二）教学内容分析

##### 1. 课堂设计思路

本课程旨在培养学生通用学术英语能力，让学生具备学术英语素养。在语言能力的培养方面，本课程注重听说读写的有机融合。阅读训练包括课文的读前准备、整体阅读、细节阅读以及批判性思维训练四项内容。视听部分包括涵盖多个主题涉及不同专业领域的视听材料，引导学生熟悉并完成学术讲座、演讲、专业课程等视听任务。针对学术口语中的讨论、陈述和研讨技能，本课程提供相对应的语言交互案例让学生能够模仿并得到足够操练。以基础的学术英语写作能力为目标，包括学术英语词汇的积累，通用学术英语的写作方法以及实操训练。本课程教学主题涵盖自然科学和人文科学的重要话题，如食品科学、社交网络、健康生活方式、心理学等等，涉及良好饮食风尚、健康中国理念、心理健康素养、网络文明建设、文化认同与身份认同等基本概念。习近平总书记提出要倡导文明健康绿色环保的生活方式，开展健康知识普及，树立良好的饮食风尚。人人享有健康是全人类的共同愿景，健康理念有助于培养学生良好的生活习惯，提升心理健康素养。除了身体健康、生活健康以及心理健康，学生还需要获得身份认同和归属感，文化认同是最深层次的认同，所以需要培养学生的身份认同感，找到自我成长和激励的方式。上述概念在本课程主题设计中得到体现，并通过教师潜移默化地融合教学内容，让学生领会、掌握并思考。

##### 2. 教学重点

教学重点在于通过教学，是否能够帮助学生了解目前形势，就科技有关话题清晰表述自己的观点，并使用论据进行充分论证说明。党的十八大以来，我国科技事业实现跨越式发展，取得历史性成就。同时，我国科技创新在总体上仍处于追赶路上，面临一些“卡脖子”技术问题。通过本单元的学习和讨论，要帮助学生认识科技自立自强是我国国家发展战略，使学生通过专业学习和英语学习能够为建设科技强国贡献力量。

##### 3. 教学难点

教学难点在于如何提高学生的相关词汇量，增加相关话题的知识储备，以及是否能够使熟练地使用相应学术英语技巧，提高其表达的流畅性和准确度。当前英语教学中，学生的学习目的、学习兴趣和偏好呈现多元化，如何调动学生的学习积极性和偏好呈现多元化，尽可能减少多元化带来的水平差异，充分调动学生自身的主观能动性，让学生在课堂上发现问题解决问题并获得成就感，需要教师进行深入的研究和准备。例如对无人驾驶汽车发展现状的了解，有的学生会表现十足的兴趣，查阅相关文献获取丰富的资料，并归纳总结，给出表达清晰准确并令人信服的观点。有些学生则更愿意结合科幻作品讨论无人驾驶汽车在未来的应用。这些不同侧重的表达都需要得到教师及时反馈和鼓励。

##### 4. 对重点、难点的处理

针对教学重点与难点，教师要加强对课前预习、课文导入、课文分析与课后联系等教学重要环节的设计与指导。首先，教师不仅要掌握传统英语课堂的教学技能，还要积极学习和补充时事政治等相关知识和政策，与时俱进。以便潜移默化进行大学英语课程思政内容融合与引导。对具有一定专业性的议题，教师要能够深入浅出介绍主题，引导学生对相关专业产生兴趣并加深了解，巧妙结合思政元素，提升学生语言综合应用能力，形成正确的价值判断。其次，教师要将语言知识教学与思政教育灵活结合，通过分析、筛选、增补的方法对教学素材进行梳理和安排，发挥教师的能动性和创造性。此外，教师应科学合理进行教学评估并对学生的疑问进行及时反馈，将思政内容纳入教学效果的评估体系，侧重对学生价值引领。

#### （三）课堂组织与实施

大学英语教学是高等教育的一个有机组成部分，大学英语课程是本科生的一门必修的公共基础课程。该课程以培养学生的英语综合应用能力和学术英语能力为主，在听、说、读、写方面达到《大

学英语课程教学要求》所提出的较高要求,并尤其注重发展他们的学术英语能力,例如阅读专业文献、撰写文献综述和课程论文、陈述交流研究成果和参加学术讨论等能力,用英语来促进学生的专业学习和研究,适应当今教育国际化的需求。本课程还注重培养学生的学术素养,包括搜索、评价、综述和运用信息的批判性思维能力;提出问题和解决问题的创新能力;以及沟通交流、跨文化交流能力和团队合作完成研究项目的能力。课程还深度挖掘学术英语课程蕴含的思想政治教育价值和资源,发挥语言类课程在弘扬中华文化方面及爱国主义教育中的积极作用,提高学生的民族自豪感,培养其家国情怀和国际视野,树立正确的价值观、人生观和世界观。



本教学设计样例以《新时代大学学术英语综合教程(上册)》第二单元 Technology 为例,阐释如何将思政元素融入大学英语教学。课程团队基于该教材建设了“学术英语”慕课(MOOC),目前已在“学堂在线”平台开设了7轮课程,注册学习者近7万人,于2019年登上了“学习强国”平台,并于2020年获评首批国家级线上一流本科课程。依托该慕课,团队建成了“大学学术英语”SPOC,供本校学生使用。课程结合SPOC采用翻转课堂混合式教学,两学时为学生线上学习SPOC内容,两学时为面授课堂教学。本教学设计样例所展示的是面授课堂中一个学时的教学安排。

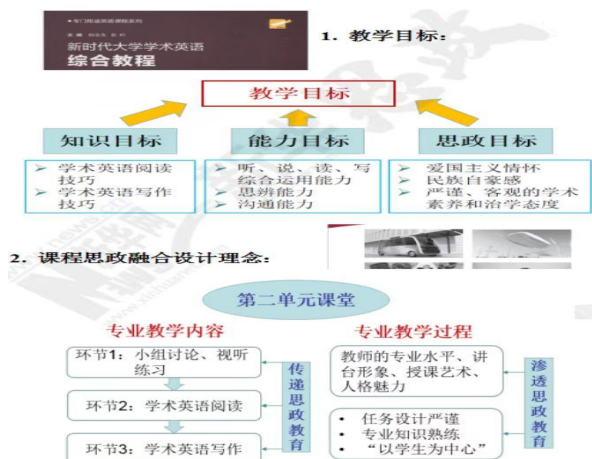

该教学设计以教材第二单元“Technology”(技术)的一节课(45分钟)为例。如图所示,本节课专业教学与思政教育的融合设计主要体现在以下两个方面:

#### ①专业教学内容传递思政教育。

课堂的第一环节为听说练习,有助于激发学生对本单元主题的学习兴趣。首先,通过小组讨论让学生了解中国科技在手机制造、高铁建设、北斗导航系统、5G技术等方面的“飞速发展,学会如何用英语表达、交流技术相关的话题。其次,通过观看外媒对中国华为公司CEO任正非的访谈节选来了解中国企业在信息和通信技术发展方面所做出的贡献,既锻炼了学生的英语听力,又加深学生的爱国主义情怀,增强其民族自豪感。

课堂的第二环节为学术英语阅读,通过阅读课文,让学生在阅读过程中注意文本中的统计数据,这是本节课主要教授的专业知识之一(即学术英语阅读技巧)。由于统计数据是对现象进行测量的结果,能准确地反映客观现实。因此,如果学术语篇中使用了统计数据,可以增加作者论点的可信度。学生掌握这一技巧后,能培养他们严谨、科学、客观的学术素养和治学态度。

课堂的第三环节为学术英语写作,重点学习论文的主体段落和主题句。结合阅读技巧,让学生在写主体段落时,通过给出统计数据等证据、举例、说理三种方式来支撑主题句,进一步强化学生严谨科学的治学态度,并培养他们清晰的逻辑思维。此外,通过学习一段有关中国疫情期间利用信息技术有效实现无人巡逻的英文段落,让学生了解技术发展对疫情特殊时期的贡献,激发了学生投身本专业技术学习的热情、责任和担当意识。

#### ②专业教学过程渗透思政教育。

在课堂教学过程中,教师通过自己的专业水平、讲台形象、授课艺术、人格魅力等各方面来感染学生。课堂采用潜移默化的渗透方式,自然而然的适时渗透,论道而不说教,述理而不生硬,不露痕迹,靠学生自身的体验、感受来接受思政教育,让学生在不知不觉中体验、感受、领悟、升华,达到润物无声的育人效果。

在课堂上,教师对课堂环节和课堂任务一丝不苟的设计安排,传递出严谨的治学态度和敬业的工作精神;教师对学术英语技巧(即该课程的专业知识)的熟悉和掌握,向学生传递出执着追求科学知识的精神;教师注重与学生的互动交流,秉承以学

生为中心”的教学理念，体现了人文主义关怀，有助于培养自信、开放、包容的世界观。



### 3. 教学方法

本课程采取“交际教学法”、“项目式教学法”、“探究式学习”等多元教学方法，结合“学术英语慕课实施翻转课堂型混合式教学，以达到上述“课程思政”的各项教学目标和教学内容。基于国家级线上一流本科课程学术英语“慕课”。本课程团队建设了校本化的“大学学术英语”SPOC，便于教学管理。

在课前线上，学生通过观看视频完成对本课程知识点的自学，并在 SPOC 平台对所学知识进行练习和测试来巩固课程知识点，教师全程监控学生的自主学习，并在讨论区和学生讨论互动、答疑。在课中线下，教师的主要作用是引导者、组织者和监控者，让学生针对相关知识点和思政元素进行分组讨论、小组探究、个人汇报发言等多种任务形式，来操练及巩固学生的学术英语技能，并帮助学生在情境交流中体会、理解、习得相关的德育知识。

### 4. 教学流程

#### (1) 环节 1 听说练习(18 分钟)

##### ①小组讨论(12 分钟):

教师引入第二单元主题，通过给出四副图片让学生分小组讨论中国近年来的科技发展和我校的科技创新成果。课前已要求学生搜集相关资料，以保证课堂的有效交流。然后请小组代表发言。

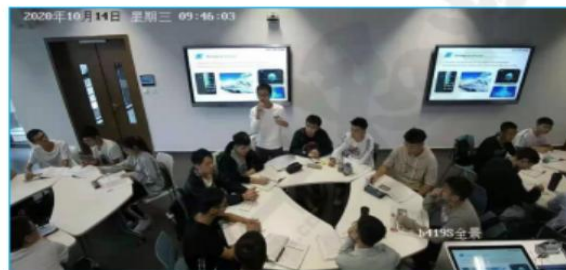

##### 1) 教学方法: 研讨式、探究式教学

2) 思政融入: 通过小组讨论让学生了解中国科技在手机制造、高铁建设、北斗导航系统、5G 技术等方面的飞速发展。了解华南理工大学继续深入实施创新驱动发展战略，持续优化科技创新生态，增强科技创新内生动力形成发展新动能，为建设世界科技强国汇聚力量，为实现“两个一百年”奋斗目标努力奋斗。学会如何用英语表达、交流技术相关的话题。有助于激发学生对本单元主题的学习兴趣。

##### ②观看视频及讨论(6 分钟):

教师播放一段外媒对中国华为公司 CEO 任正非的访谈节选视频(约 2 分钟)，并请同学针对任正非在访谈中提及的关于信息社会和人工智能的部分内容进行讨论。

##### 1) 教学方法: 问题导向式、启发式教学

2) 思政融入: 通过观看视频让学生了解中国企业在信息和通信技术发展方面所做出的贡献，既锻炼了学生的英语听力，又加深学生的爱国主义情怀，增强其民族自豪感。

#### (2) 环节 2 学术英语阅读(15 分钟)

教师先串讲课文，然后请一位学生在充分预习和学习“学术英语”MOOC/SPOC 的基础上讲解课文的结构和大意。接着，教师讲解本单元的学术英语阅读技巧“关注统计数据”，并完成一个相应练习。



①教学方法: 内容驱动教学法、学术技能教学法、启发式教学

②思政融入：通过阅读课文，让学生在阅读过程中注意文本中的统计数据。由于统计数据是对现象进行测量的结果，能准确地反映客观现实。因此，如果学术语篇中使用了统计数据，可以增加作者论点的可信度。学生掌握这一技巧后，能培养他们严谨、科学、客观的学术素养和治学态度。

### (3) 环节3 学术英语写作(12分钟)

教师讲解本单元的学术写作技巧如何写论文的“主体段落”，并结合阅读技巧，让学生在写主体段落时，通过给出统计数据等证据、举例、说理三种方式来支撑主题句。然后完成一个相应练习。



①教学方法：学术技能教学法、启发式教学

②思政融入：通过学术英语写作技巧的学习，进一步强化学生严谨科学的治学态度，并培养他们清晰的逻辑思维。此外，通过学习一段有关中国疫情期间利用信息技术有效实现无人巡逻的英文段落，让学生了解技术发展对疫情特殊时期的贡献，激发了学生投身本专业技术学习的热情、责任和担当意识。

### (四) 教学效果分析

#### 1. 学校对“大学英语”的课堂教学评价

大学英语教学团队是广东省课程思政示范团队、国家级教学团队，团队结合“大学英语”的课程特点，注重“培养家国情怀、讲好中国故事、树立文化自信”等德育元素，并将其融入课堂教学中，充分发挥了课程的育人功能。“大学英语”课程内容与与时俱进，准确把握学校定位和人才培养目

标，把学术英语内容引入到大学英语教学之中，提高课程的创新性和挑战度。同时课程采用混合式教学模式，结合“慕课”和SPOC，激发学生学习兴趣，提高教学质量。“大学英语”课程课堂形式多样，趣味性与时效性并重，采用视频、图片、文字等多种讲授方式将课程与思政巧妙融合，课堂内容丰富、课堂气氛活跃。该课程考核方式注重学生学业形成性考核，把课程思政内容有机地融入课程考试之中，检查学生德育养成情况。总之，“大学英语”教学团队认真贯彻执行《高等学校课程思政建设指导纲要》，以价值塑造为引领，在拓展学生国际视野、提高其国际竞争力的同时，增强其文化自信，培养其家国情怀和跨文化交际能力，践行语言知识传授与精神价值引领相融合的大学英语课程思政教育内涵，将课程思政内化到教学设计、教学内容、课程讲授、课程考核等各方面，有机融合专业教育和思政教育。推荐该课程参加教育部课程思政示范项目申报。

### 2. 教学反思

(1) 课堂设计有效融合专业教学与思政教育。教学过程中不仅注重语言知识的传递、学术技能的培养，还注重思政教育的融合，充分发挥语言类课程在弘扬中华文化方面及爱国主义教育中的积极作用，提高学生的民族自豪感，树立正确的价值观、人生观和世界观，实现教书与育人相统一。

(2) 坚持“以学生为中心”的教学理念。教师采用学术技能教学法、内容驱动教学法、问题导向式、启发式、研讨式、探究式等多元化教学方法充分调动学生的积极性。

(3) 充分利用现代信息技术，融合线上、线下教学，推进课堂教学改革。为拓展教学时空，让学习不局限于课堂，主讲人充分利用现代信息技术，依托国家级一流本科课程“学术英语”慕课，开展混合式教学改革，实现线上、线下教学的深度融合。

来源：新华网新华思政

网址：<https://xhsz.news.cn/curriculum/detail/739>

# 云南艺术学院

## 《毕业设计》“课程思政”教学案例

陈劲松

### 一、课程简介

课程要求学生基于毕业设计的选题方向,综合运用本专业有关课程的理论和技术发现问题,做出解决现实问题、服务社会的设计。通过课程使学生对“主体性民族文化创意活动”做专门深入系统的研究,从而增强文化自信,并巩固、拓展、完善已有的知识体系,并检验综合运用已有知识独立解决问题的能力。2020年是贯彻落实中共中央、国务院《关于打赢脱贫攻坚战三年行动的指导意见》精神,完成脱贫攻坚任务的决胜之年。课程以优秀传统文化的传承与保护为导向,秉持立德树人的教学根本,将课程和思政有机统一,在课程设置中,潜移默化地融入思政要素,激发学生的创新意识,并结合社会需求导向了解设计选题的内容,在此基础上,做到思政、设计、科研、生产、市场的有机结合。现就《毕业设计——教学实践中期田野调研》课程具体实施方案简介如下。

### 二、案例名称

教学实践中期田野调研——扎根民族民间,深耕传统文化

### 三、教学目标及要求

#### (一) 教学目标

2020年《毕业设计》围绕“创意巍山”主题,以“设计服务”、“设计扶贫”为实践的目标,以传统手工艺振兴计划、乡村振兴协同发展战略、乡村环境空间提升、科技振兴计划为导向。“田野调研”基于选题方向,引导学生扎根民族民间,深耕传统文化,掌握和了解与对象相关的地方性知识,挖掘民族民间优秀的传统文化基因。同时,引导学生自觉传承和弘扬中华优秀传统文化,全面提高学生的审美和人文素养,增强文化自信,为《毕业设计》课程之后的章节明确意识形态及文化的导向。

#### (二) 教学要求

课程要求学生完成前期文献研究与综述、中期田野调查、后期撰写设计行业创意营销状况分析报告、民族民间艺术调查报告、图形科技手段案例在地适应性的调研分析报告。

### 四、教学过程

(一) 引导学生结合国家手工艺振兴计划、乡村环境空间提升、科技振兴计划、乡村振兴协同发展战略,结合我国的国情梳理巍山彝族回族自治县的红色文化、历史人文、生态资源、非遗技艺与产业现状。传统建筑及生活空间内容,初步对社会、民生问题定位,并对其进行客观表述。

(二) 根据前期教学中对巍山彝族回族自治县相关文献的研究,对社会、民生问题的定位,引导学生分析问题,带着问题确认各专业调研的主要内容。

(三) 讲授“民族艺术田野调研与文献研究”的知识与方法,使学生了解调研操作流程、为调研做好准备。

(四) 下发2020年“创意巍山”田野调研任务书。

(五) 以“设计服务”、“设计扶贫”为中心,展开实地田野调研,注重在调研中向地方性知识学习,收集、整理、挖掘民族民间优秀的传统文化基因。

(六) 通过田野调查的现实信息完成社会与民生问题的校对(与文献研究问题比较);找到当下具有代表性、迫切性的问题,为设计服务社会做好准备工作。

### 五、德育目标

通过方法论来引导学生构建正确的科学思维观,以此促进从文献理论到社会发展、民俗生活的有效链接,让学生发现真实的、迫切的社会和民生



问题，并在调研过程中发现巍山彝族回族自治县优秀传统文化的魅力，以此构建文化自信，构建关注时代、关注社会的爱国情怀。

## 六、融入思政元素

### （一）思政元素切入点

在对巍山彝族回族自治县调研中向民间学习地方性知识、学习优秀传统文化，从而增强学生的文化自信。树立中华文化遗产意识，建立爱国、助民的信仰，构建出关注时代、关注社会的知识视野与思维体系。

1. 首先在方法论的传授方面，让学生从思想上明确“服务对象是人民”，清晰调研内容是彝族回族自治县地方性知识与民间优秀的传统文化，并认识到“田野调研”是为检验课堂理论、精准发现问题而展开的。

2. 其次在实地田野调查方面，要求学生在调研期间以真善美的心理看待现状，尊重文化多样性；要求严自律、人格正，做到上课下一致、网上网下一致，自觉弘扬主旋律，积极传递正能量。期间，坚持从政治上看问题，在大是大非面前保持政治清醒，厚植家国情怀。

3. 最后在研究问题方面，坚持整体性和多样性相统一，因地制宜、因时制宜地研究问题；坚持灌输性和启发性相统一，通过调研资料启发教育，引导学生发现问题、分析问题、思考问题，在不断启发中让学生精准定位社会与民生问题。

## 七、教学重点及难点

### （一）教学重点

1. 巍山彝族回族自治县传统文化、生态环境、传统建筑及生活空间及相关旅游产业与相关手工业产业的普查与基本认识；

2. 对社会、民生与发展问题进行定位，以及对问题进行系统的分析及阐释；

3. “民族艺术田野调研与文献研究”的方法与知识讲授；

4. 设计行业创意营销状况分析报告、民族民间艺术调查报告、图形科技手段案例在地适应性调研报告的撰写规范讲授。

### （二）教学难点

实地调研中地方性知识的收集，民族民间优秀传统文化基因的挖掘。

## 八、重难点解决途径

### （一）重点解决途径

1. 通过在巍山县的实地田野访谈，让学生明晰地方性知识体现的文化内涵、提炼地方性传统手工艺体现的优秀造物智慧，完成相关要素的普查与基本认识；

2. 选题相关区域地方性知识及民族民间优秀传统文化的在地分析、核心要素现场的讲授；

3. 通过往届“民族民间优秀传统文化基因挖掘”的案例讲解，巩固“民族艺术田野调研与文献研究”知识与方法；

4. 设计行业创意营销状况分析报告、民族民间艺术调查报告、图形科技手段案例在地适应性调研报告的文本案例分析。

### （二）难点解决途径

在学生对巍山彝族回族自治县田野调研的过程中给予及时指导，通过田野中的访谈分析，让学生明晰民族民间优秀传统文化中体现的造物智慧，以助力传统手工艺振兴计划、乡村振兴协同发展战略、乡村环境空间品质提升与科技振兴计划。

## 九、教学过程设计

### （一）课程导入

以问题“中国历史文化名城、南诏古都巍山彝族回族自治县的人文魅力有那些？”为切入点，引起学生讨论话题。讲解我们是有目的的使用“民族艺术田野调研与文献研究”的方法展开调研，是在诗和远方中向民间学习地方性知识、收集与整理民族民间优秀的传统文化基因。

### （二）课程内容构成

#### 1. 课程理论部分

(1) 田野调研的过去与现在，在毕业设计过程中的重要性。

#### (2) 关于“民族艺术田野调研与文献研究”

①设计艺术学田野调研应该强调人而不是物，是调研人在生活中如何创造和使用这些物的；

②应该强调整体观而不是单一的文化现象，不把握住生活整体就不能理解物背后的文化意义；

③应该强调跨文化的比较研究,因为每一种设计的形成都会与其文化有关。

### (3) 田野调研生存策略

- ①精心策划一份详实的考察提纲
- ②认真选择一个合适的考察地点
- ③依靠当地朋友、政府,深入民间结识新朋友
- ④抓住重点对象、追踪深访

### (4) 田野调研实践方法

- ①田野调研的基本方法
- ②田野调研中如何凸显“人”
- ③田野调研的民族志方法运用
- ④田野调研的比较研究法

### (5) 田野调研报告的写作

- ①学术性调研报告写作
- ②设计田野调研报告写作

### (6) 田野调研理论阶段讲授中测

回到导入问题,以小组形式再次思考“中国历史文化名城、南诏古都巍山彝族回族自治县的人文魅力有那些?”,并针对创意主题总结归纳出民族艺术田野调研的主要内容。

## 2. 课程实践部分

### (1) 田野调研实践

①首先,结合当前的大政方针,从宏观到微观,完成“创意巍山”选题方向的文献检索与查阅,明确选题的研究价值以及现实意义,并对已有文献进行评述,撰写文献综述。在此基础上,拟出田野调研计划以及田野调研期间的访谈大纲。

②其次,带领学生深入巍山彝族回族自治县进行田野调研,通过对乡情乡景等文化空间的调研,深入了解真正的乡村发展状态。并完成创意优秀产品的市场调查以及研究对象的文化人类学田野调研。侧重传统文化的主体、本体以及生活环境.方面的调研,真正做到扎根民间,了解乡村。

### (2) 田野调研总结

①对调研获取的资料进行分析和归纳,找到巍山彝族回族自治县当下具有代表性、迫切性的问题,为服务社会的设计做好准备工作。

②撰写与民族民间优秀传统文化相关的田野调研报告及创意产品相关的市场调研报告;并以小组为单位制作汇报文档。

③以小组为单位完成田野调研成果汇报。

## (三) 教学预期与成效

1. 通过阶段课程,给学生心灵里种下真善美的种子,帮助学生构建爱国、文化自信、文化传承意识;构建出关注时代、关注社会的知识视野与思维体系。并鼓励把阶段性成果展演化,如往年举办的:

(1) 叫响民族技艺与文化集结号的“衣本重彩,木本水源”——民族服饰展演活动;

(2) 在我校与文旅部共建的国家级大理传统工艺工作站举办的活动“扎染中的风花雪月——白族扎染设计成果服装秀”。

2. 基于研究的阶段性成果,鼓励学生将调研成果撰写为学术报告进行公开发表;并汇编“现状问题”,择优选取其中有代表性、迫切性的问题,纳入到后续课程的设计实践研究中。

## 十、考核评价

考核结构由课堂教学考勤(10%)、调研问卷设置(10%)、调研计划撰写(20%)、实地调研(40%)和调研报告(20%)组成。实地调研之前测评成绩不及格的同学将失去实地调研机会,最终分数纳入《毕业设计》课程评价系统。

## 十一、参考书目

《芳草茵茵——费孝通自选田野笔记(碎金文丛4)》

《在中国做田野调查》

《文脉轶梦之田野调查》

《乡村民间图书馆田野调查笔记》

《艺术田野调查法》

《非物质文化遗产志——襄垣县乡土田野调查》

《艺术设计创意思维》

《市场调研与分析》

《云南特色民间工艺系列丛书》

《云南传统村落保护计划系列丛书》

《云南物质文化——生活技术卷》

## 十二、教学照片



现场授课



课程思政



调研采风 1



调研采风 2

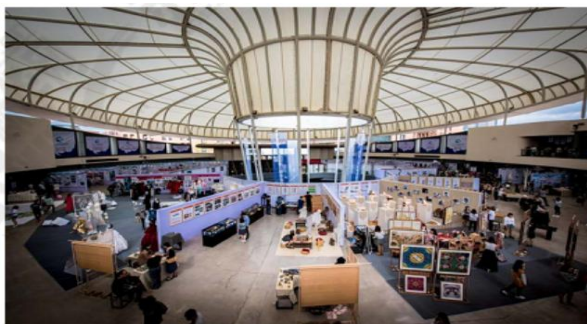

作品展览

来源：新华网新华思政

网址：<https://xhsz.news.cn/curriculum/detail/633>

# 西安工程大学

## 《艺术印染设计》“课程思政”教学案例

任燕

### 案例一：民族文化，非遗传承

#### 一、课程蕴含的思政元素分析

##### （一）案例简介

蜡染，是我国民间传统纺织印染手工艺，古称蜡缬，与绞缬（扎染）、灰缬（镂空印花）、夹缬（夹染）并称为我国古代四大印花技艺。蜡染是用蜡刀蘸熔蜡绘花于布后以蓝靛浸染，既染去蜡，布面就呈现出蓝底白花或白底蓝花的多种图案，同时，在浸染中，作为防染剂的蜡自然龟裂，使布面呈现特殊的“冰纹”，尤具魅力。由于蜡染图案丰富，色调素雅，风格独特，用于制作服装服饰和各种生活实用品，显得朴实大方、清新悦目。

在南北朝时，蜡染产品被广泛用于汉族妇女的衣着。唐代是我国古代文化鼎盛时期，绞缬的纺织品甚为流行、更为普遍。在纺织品印花工艺现代化的今天，这种朴实无华，天然成趣的蜡染还继续绽放着它的光彩。除了蜡染，还有扎染和防染印花，这些传统印花技艺的传承，在长期的发展中，已经凝聚了历代印染工艺匠师们的智慧和成果。这些古老的技术和宝贵的经验是中华民族一笔难得的财富。让学生欣赏古往今来优秀的蜡染艺术作品，讲述蜡染原理，学生通过自己动手设计并完成实验作品，增加学生的自豪感。教学中通过带领学生学习并研究这个宝贵的民族文化遗产，感受劳动人民智慧的结晶，不仅可以弘扬中华民族文化精神，而且可以增加学生的爱国情怀和文化自信。

##### （二）适用范围

本案例主要适用于与艺术印染、传统手工印染技艺相关课程的思政教学。“蜡染的发展”、“传统手工印染技艺——蜡染的原理与影响因素分析”等内容均属于典型的艺术印染的教学和研究内容。

##### （三）思政元素

1. 政治认同：白族蜡染、自贡扎染、枫香染色等传统手工印染技艺，具有浓厚的地方特色，不同的图案、不同的花型，但蕴藏着“五十六个民族是

一家”的核心思想。通过让学生欣赏具有民族特色的蜡染、蜡染艺术品，培养学生“爱国、友善、平等、自由”的核心价值观。

2. 爱国情怀：我国的纺织品印花技术有着非常悠久的历史，代代相传，不断革新。介绍中国数千年的纺织品印花光辉历史和现代仍然具有生命力的民族特色印花工艺现状，让学生认识到我国纺织品印花技术对世界印花技术发展的贡献，弘扬中华民族文化精神。

3. 文化自信：通过蜡染的制作、蜡染作品的分享讨论，激发学生对我国纺织类非物质文化遗产的热爱和了解，从而增强学生的民族自豪感，培养学生的家国情怀和文化自信。

#### 二、课程思政案例设计

##### （一）案例名称

传承手工技艺，热爱民族文化，加深爱国情怀

##### （二）人才培养目标分析

蜡染、夹缬等传统手工印染技艺均为中国纺织类非物质文化遗产，在授课过程中，让学生了解中国传统文化的瑰宝，并将现代纺织印染的高新技术与非遗传统技艺相结合，在学习的过程中让学生体会中国身份、认同中国文化、培养中国精神、增加文化自信；同时利用高校这一最佳平台和窗口，对非物质文化遗产进行保护和传承。

##### （三）课程教学目标分析

1. 知识方面：了解市场上与纺织品相关的艺术作品、文创产品，并掌握染整加工的基本实验方法和测试技术。

2. 能力方面：让学生认识并创造艺术印染产品的实际应用价值，理论联系实际，提高学生设计能力、动手能力和创新能力。

3. 素质方面：加强学生技艺学习与艺术素养的共同培养、共同发展；形成对纺织类非物质文化遗产

产的保护和传承意识，认同中国文化，增强文化自信，并在产品设计与制作过程中形成团队意识。

#### （四）授课对象学情分析

本课程是在学生修完艺术印染课程，并已经掌握了一些轻化工程基础知识和染料化学基础知识后，开设的一门集中实践课程，课程将中国传统印染文化与我校轻化工程专业优势相结合，通过组织传统印染技艺、纺织类非遗的调研、讨论、实验等活动，培养文化自信、大胆创新、技术过硬的轻化工程专业专门应用型人才，是一门重视学生实际研发设计能力及理论联系实际的实践性教学环节。

#### （五）本次课教学目标分析

##### 1. 知识目标

- （1）蜡染的起源、类型及风格；
- （2）蜡染的纹样内涵及特点；
- （3）蜡染的工艺过程。

##### 2. 能力目标

- （1）分析影响蜡染效果的影响因素；
- （2）蜡染实验操作能力；
- （3）设计并制作出新颖独特的蜡染产品。

##### 3. 思政目标

（1）政治认同：白族蜡染、自贡扎染、枫香染色等传统手工印染技艺，具有浓厚的地方特色，不同的图案、不同的花型，但蕴藏着“五十六个民族是一家”的核心思想。通过让学生欣赏具有民族特色的蜡染、蜡染艺术品，培养学生“爱国、友善、平等、自由”的核心价值观。

（2）爱国情怀：我国的纺织品印花技术有着非常悠久的历史，代代相传，不断革新。介绍中国数千年的纺织品印花光辉历史和现代仍然具有生命力的民族特色印花工艺现状，让学生认识到我国纺织品印花技术对世界印花技术发展的贡献，弘扬中华民族文化精神。

（3）文化自信：通过蜡染的制作、蜡染作品的分享讨论，激发学生对我国纺织类非物质文化遗产的热爱和了解，从而增强学生的民族自豪感，培养学生的家国情怀和文化自信。

#### （六）教学重点与解决方法

1. 教学重点：引导学生结合前期调研和理论知识的学习，创建具有内涵价值的艺术印染产品，提出设计理念和方案设计。

2. 解决方法：采取 PPT 图例和实物讲解，结合提问和讨论。

#### （七）教学策略与教学设计

在掌握艺术印染加工方法等相关知识的基础上，扩展了解艺术印染产品、文创产品、服装服饰等的介绍；通过学习蜡染、蜡染等的基本工艺，了解并比较中国传统印染文化与现代工业化印染加工的异同。该教学环节主要为专业综合设计提供传统手工印染加工和创新设计指导，学生能够运用这些知识进行系统地、创新性设计。

#### （八）教学考核与评价

本课程考核成绩评定采用百分制，考核环节由工艺设计、实验操作和使用现代化工具三部分组成，占比分别为 30%、50%、20%。

#### （九）教学反思

需要注意以下几点：1. 学生手工制作的蜡染作品要以 PPT 的形式进行分享交流；2. 分享内容要强调图案设计理念，传达的信息和感情，尽量避免呈现简单卡通人物等无实际内涵的图形；3. 提醒学生手工印染技艺传达的是劳动人民智慧的结晶，鼓励学生加强对物质文化遗产的保护与传承。

## 案例二：传统手工技艺与现代数码科技的碰撞

### 一、课程蕴含的思政元素分析

#### （一）案例简介

课程内容立足传统手工印染技术，但涵盖印染行业最新的染色与印花技术。在纺织印染行业“科技、绿色、环保”的发展趋势下，建设纺织强国是终极目标。虽然传统手工印染技艺是特色，但现代印染领域不断涌现的新助剂、新技术、新设备、新工艺和新产品，均体现出印染行业当今和未来发展的新特点和新趋势。在国家“一带一路”战略推进过程中，印染行业迎来了前所未有的发展机遇，也对新型应用型印染人才提出了更高的要求，肩负着掌握印染核心技术和建设品牌强国的历史使命。

一方面用中华民族历史上的技艺传承，拓宽学生的知识面，领略中国智慧，坚定中国自信，让学生对行业技术有充分的了解和信心，至关重要的一点是要注重传承传统文化，让学生了解传统之美，

传统之奥妙；另一方面也让学生将传统印染与新技术相结合，学会融会贯通、学科交叉、艺工融合。

## （二）适用范围

本案例主要适用于艺术印染相关课程的思政教学。“传统手工印染技艺的发展”、“传统手工印染技艺的特色内涵”等内容均属于典型的艺术印染的教学和研究内容。

## （三）思政元素

### 1. 科学素养

在课程教学中引入行业新兴的数码印花、喷墨印花、转移印花、3D 打印等最新研究进展，让学生在汲取中国优秀传统文化的同时，充分开拓创新思维，拓展专业视野，激发学生对于专业学习的浓厚兴趣和科学探索精神。

### 2. 艺术素养

通过介绍苏州缂丝织造技艺代表性传承人王金山、中国非遗传承创新先锋模范人物称号获得者朱兆龙等一批在非物质物化遗产传承方面具有突出贡献的代表，用现实事例告诉学生，中国地大物博，文化博大精深，拥有无数文化艺术瑰宝，且有很多中国人在这些文化遗产的传承和保护中投入了心血和努力。

### 3. 文化自信

我国轻工业历史悠久，从原始的纺坠（纺纱工具）、腰机（织具）到 2012 年四川成都老官山汉墓出土的竹木构成的织机模型，从《诗经》中多处关于采葛、煮葛、制作葛布的记载，到利用养蚕、缂丝、丝绸织造技术，再到绵延 2000 多年对东、西方文化交流影响深远的丝绸之路，以及在唐代已经非常发达的高超的丝绸染织技术；从宋末元初的棉纺织革新家，即称为布业始祖的黄道婆，再到近、现代在我国轻工领域中为社会发展和进步做出重大贡献的专家、学者……，这些和轻工业发展相关的丰富的历史文化资料，无不充分反映了我国劳动人民的勤劳与智慧，以及近现代中国人民不畏艰难困苦、不忘初心、砥砺前行的奋斗精神。

## 二、课程思政案例设计

### （一）案例名称

传统手工技艺与现代数码科技的碰撞

### （二）人才培养目标分析

传统手工印染技艺是中华民族历史上的技艺传承，该部分内容拓宽学生的知识面，让学生领略中国智慧，坚定中国自信，让学生对行业技术有充分的了解和信心，至关重要的一点是要注重传承传统文化，让学生了解传统之美，传统之奥妙；而现代数码印花技术是最为领先的印花技术，让学生将传统印染与新技术相结合，学会融会贯通、学科交叉、艺工融合；同时培养辩证的思维。

### （三）课程教学目标分析

知识方面：了解市场上与纺织品相关的艺术作品、文创产品，并掌握染整加工的基本实验方法和测试技术。

能力方面：让学生认识并创造艺术印染产品的实际应用价值，理论联系实际，提高学生设计能力、动手能力和创新能力。

素质方面：加强学生技艺学习与艺术素养的共同培养、共同发展；形成对纺织类非物质文化遗产的保护和传承意识，认同中国文化，增强文化自信，并在产品设计与制作过程中形成团队意识。

### （四）授课对象学情分析

本课程是在学生修完艺术印染课程，并已经掌握了一些轻化工程基础知识和染料化学基础知识后，开设的一门集中实践课程，课程将中国传统印染文化与我校轻化工程专业优势相结合，通过组织传统印染技艺、纺织类非遗的调研、讨论、实验等活动，培养文化自信、大胆创新、技术过硬的轻化工程专业专门应用型人才，是一门重视学生实际研发设计能力及理论联系实际的实践性教学环节。

### （五）本次课教学目标分析

#### 1. 知识目标

- （1）传统手工印染技艺的起源、类型及风格；
- （2）传统手工印染技艺的纹样内涵及特点；
- （3）传统手工印染技艺的工艺流程。

#### 2. 能力目标

- （1）分析影响艺术效果的影响因素；
- （2）实验综合操作能力；
- （3）设计并制作出新颖独特的手工印染艺术作品。

#### 3. 思政目标

(1) 科学素养：引入数码印花、喷墨印花、转移印花、3D 打印等最新研究进展，既能充分开拓学生创新思维，又能拓展学生视野，激发他们对于专业学习的兴趣和科学探索精神。

(2) 艺术素养：通过介绍苏州缂丝织造技艺代表性传承人王金山、中国非遗传承创新先锋模范人物称号获得者朱兆龙等一批在非物质物化遗产传承方面具有突出贡献的代表，用现实事例告诉学生，中国地大物博，拥有无数文化艺术瑰宝，且很多中国人在这些文化遗产的传承和保护中投入了心血和努力。

(3) 文化自信：我国轻工业悠久的历史，以及轻工业发展相关的丰富历史文化资料，无不充分反映了我国劳动人民的勤劳与智慧，以及近现代中国人民不畏艰难困苦、不忘初心、砥砺前行的奋斗精神。

#### (六) 教学重点与解决方法

1. 教学重点：传统技艺与现代纺织技术的结合；

2. 解决方法：采取 PPT 图例和实物讲解，同时结合提问和讨论。

#### (七) 教学策略与教学设计

在掌握艺术印染加工方法等相关知识的基础上，扩展了解艺术印染产品、文创产品、服装服饰等的介绍；通过学习蜡染、蜡染等的基本工艺，了解并比较中国传统印染文化与现代工业化印染加工的异同。该教学环节主要为专业综合设计提供传统手工印染加工和创新设计指导，学生能够运用这些知识进行系统地、创新性设计。

#### (八) 教学考核与评价

本课程考核成绩评定采用百分制，考核环节由工艺设计、实验操作和使用现代化工具三部分组成，占比分别为 30%、50%、20%。

#### (九) 教学反思

需要注意以下几点：1. 学生手工制作的蜡染作品要以 PPT 的形式进行分享；2. 分享内容要强调图案设计理念，传达的信息和感情，尽量避免呈现简单卡通人物等无实际内涵的图形；3. 提醒学生手工印染技艺传达的是劳动人民智慧的结晶。

来源：西安工程大学

# 西安工程大学

## 《特种印花》“课程思政”教学案例

王雪燕

### 一、课程简介

《特种印花》课程是为我校轻化工程大四学生的一门专业选修课程，该课程主要讲授具有特种视觉、触觉和嗅觉效果的各种特种印花产品的加工原理、工艺优化过程、产品质量要求和影响产品质量因素分析、加工技术难点分析，以及介绍多色微点印花、转移印花、喷墨印花等新颖印花方法。课程讲授过程中，重视训练学生创新意识、灵活应用所学知识解决实际生产问题和开发新产品的能力。通过课程学习，使学生对新型特种印花技术有更广泛、更深入地了解，开阔学生眼界，拓宽专业知识面，提高学生科学研究能力和创新意识。同时该课程教学中注重立德树人，深入挖掘与课程内容相关的思政元素；课程教学中注重培养学生的科学素养，让学生懂得科研中必须有严谨认真的态度和不怕困难、坚韧不拔、诚实守信、辩证思维的科学精神，以及积极向上的乐观态度；同时增强学生环保意识、法制意识、社会责任感和家国情怀，能将自己所学知识灵活应用于开发新产品，实现科技报国，振兴纺织。通过多年建设，2021年我校《特种印花》课程获批陕西省课程思政示范课程和陕西省一流课程。

### 二、课程蕴含的思政元素分析

《特种印花》课程讲授中，融入思政元素，提出生产中要注意节能减排，让学生树立环保意识、法制意识，提高学生社会责任感；此外，讲授特种印花产品时，介绍我国有关非物质文化遗产，增强学生文化自信和自觉传承我国非物质文化遗产的意识；讲授如何研发特种印花产品和实验过程中，通过导入相关故事，讲述开发新产品过程中所遇到的困难、所应用的知识、所存在的问题等事件，引导学生积极参与讨论和思考，使学生从讨论和思考中，感悟出思政元素，清楚要想获得重大成果必须

付出艰辛的劳动，必须具有扎实的理论基础、必须要有严谨的科研态度和坚韧不拔的毅力、必须坚决杜绝学术不端行为，进而提高学生科学素养，增强学生科学精神，以及使学生树立正确的世界观、人生观和价值观，达到立德树人的目的。

### 三、“特种印花产品特点及其研发”课程思政案例

#### （一）案例简介

本次课介绍新型特种印花的技术范畴、开发该类产品的目的，生产该产品需要解决的问题，明确开发特种印花产品的意义和学习本课程的要求。

首先教师让同学们看一下大家所穿的漂亮服装、教室里的美丽窗帘，引导学生想象纺织品可以获得哪些效果？其有哪些用途？如何生产出具有这些特殊效果的产品（需要知识和能力）？启发学生思考这些产品生产过程，生产中考虑哪些问题、存在哪些问题。并提出问题：企业生产产品的目的和意义是什么？然后展示特种印花产品的实物和图片，引起学生兴趣，激发学生学习积极性，引发学生积极思考和讨论。进而让学生明确企业生产目的是生产出满足消费者需求、深受消费者喜爱的畅销产品，进而为企业带来利润，并能可持续发展，获得良好的社会效益和经济效益。由此引发学生认真思考自己学习的目的是什么？使学生懂得树立远大的理想和目标的重要性。

例举：我的研究生刘元军在读研期间、读博期间努力进取，以及工作于天津工业大学后，在疫情期间抓紧时间写论文，不荒废时间，抓紧时间奋力拼搏的感人故事，以及所取得的可喜成绩。再例举：学生熟悉的奥运健儿奋力拼搏的感人故事，奥运铅球冠军巩立姣为了实现理想，不知经历了无数次困难，流过多少汗水，承受了多少伤痛，即使进步一点点，投至提升1cm，也需要付出巨大的艰辛训练。



经过多年不离不弃，坚持艰苦训练，最终获得世界冠军。这些成就是通过努力、坚持、热爱，不惧困难的结果；再例举：袁隆平的故事，袁隆平称为水稻之父，他为我国农业发展、为我国粮食发展做出了巨大贡献，人们永远不会忘记他，袁隆平 90 岁生日总结了人生成功的 8 个字：知识、汗水、灵感、机遇！即：取得成就，需要坚持努力学习，积累扎实深厚的理论基础，有知识；同时需要付出艰辛的劳动，不怕困难，需要有创新意识，同时需要把握好机遇。使学生懂得一份耕耘，一份收获，天上没有掉馅饼的好事，需要脚踏实地认认真真地做好每一件事，幸福是奋斗出来的。再例举：在新冠疫情期间，有很多人舍小家，顾大家，逆行出征，不计个人得失和安慰，疫情期间涌现出很多战役英雄，他们都是普通人，他们的精神值得我们学习。引导学生学会换为思考，思考我们应该怎么做？如何实现自身价值？并指出时间过得很快。通过引导学生思考、讨论和分析，使学生树立正确的三观及社会主义核心价值观，并学会感恩，进而提高学生抓紧时间自觉努力学习的积极性。通过思考和讨论，学生明白为了能为企业开发新产品，获得良好的经济效益和社会效益，应该具有知识和能力。要有厂兴我荣！厂衰我耻的理念，我们都希望到一个兴旺发达的企业工作。厂的兴旺应该有我们的贡献，同理我爱我家！我们要爱国，国强民富，山清水秀，不受人欺负，这是我们奋斗的目的，因此需要我们努力学习，不断积累知识，增长才干，将来为我们国家更加繁荣富强做出最大贡献！使学生具有家国情怀、环保意识、责任担当。通过比较每天进步一点点与每天退步一点点的差别， $(1+0.01)^{365}=?$   $(1-0.01)^{365}=?$  学生懂得滴水穿石，懂得别人都在进步，自己必须努力；只有努力过，奋斗过，将来的自己一定会感激现在努力奋斗的自己。



## （二）适用范围

在工科学生学习专业课程、新产品研发过程、实验教学和科学研究中，可以应用到这些思政元素。

## （三）思政元素

明确目标、珍惜时间，培养学生不怕困难、甘于奉献、乐于奋斗的拼搏精神。此外，培养学生环保意识、法制意识、责任担当和家国情怀，并学会感恩。

## 四、课程思政案例设计

### （一）案例名称

特种印花产品特点及其研发

### （二）人才培养目标分析

培养具有不怕困难、甘于奉献、乐于奋斗的拼搏精神。此外，培养具有环保意识、法制意识、责任担当和家国情怀的社会有用人才。

为了达到人才培养目标，在特种印花课程学习中，通过特种印花实物展示，典型优秀人物的经历、取得的成绩等感人故事，激发学生学习兴趣，引出课程内容：如何生产具有特种效果的印花产品、如何选择印花用的特种效果助剂？获得特种效果的原理是什么？如何优化特种印花产品生产工艺，以便生产出预期效果的特种印花产品？如何评价特种印花产品的质量效果？如何解决生产中存在的难点问题，以便获得良好的社会效益和经济效益。通过案例导入，问题导向，任务为驱动，启发和促进学生积极参与分析、思考和讨论；通过课堂讲授、案例分析、文献学习、课堂提问、互动等方

式，使学生深刻地感悟到理论学习的重要性，以及理论联系实际的重要性，引导学生自主找到解决问题的方法，并能够理论联系实际，将知识转化为能力，掌握开发新产品的思路、过程，产品优化方法，产品质量效果的评价指标，能够为将来新产品开发打下坚实的基础。因此，通过这种教学设计和教学方法，学生能够将所学知识灵活应用于开发新产品，优化产品生产工艺，能够解决纺织品印花加工中的较为复杂的工程问题，提高分析问题和解决实际问题 and 创新能力，具备了初步的独立进行科学研究的基本能力，学会举一反三，科学研究能力、实际工作能力、批判性思维能力和科学素养得到提高，懂得幸福是奋斗出来的，在研究、学习和工作中具有不怕困难、甘于奉献、乐于奋斗的优秀品格，进而达到人才培养目标。

### （三）课程教学目标分析

本课程通过讲授具有特殊视觉、触觉、嗅觉效果的各种新颖印花的原理，研发思路、工艺优化过程，分析生产过程中影响产品质量效果的因素；课程教学中，通过实物展示，问题导向，案例导入，任务驱动，激发学生学习兴趣，引出课程内容：产品有哪些特种效果？如何开发特种印花产品？特种效果助剂如何选择？如何优化生产工艺？如何评价产品的质量效果？产品生产难点是什么？如何解决问题？通过任务驱动，问题导向，案例分析，启发和促进学生思考、讨论和总结，通过课堂讲授、案例分析、文献学习、课堂提问互动等方式，一步一步引导学生提出解决问题的措施，学会灵活应用所学理论知识解决实际问题，将知识转化为能力，掌握开发特种印花新产品的思路、过程，产品优化方法，并能够提出生产这种特种印花产品的较优方案。因此，通过课程学习，开阔学生眼界，拓宽专业知识面，提高学生灵活应用知识、分析问题和解决问题的能力，以及提高学生科学素养，使学生能够理论联系实际，开发新产品，同时使学生获得一定的科学研究能力和一定的创新意识，以适应将来学习和工作的需要，达到知识、能力和素质共同提高，有效达到课程教学目标。

### （四）本课程的知识、能力和素质方面的具体目标如下

#### 1. 知识方面

了解新型特种印花技术的范畴。理解开发新型特种印花产品的目的，明确开发特种印花产品的意义。

#### 2. 能力方面

提高学生灵活应用所学专业知识的能力，能够分析生产技术难点问题，提高学生分析问题和解决实际问题的能力；以及提高学生专业素养和自身素质，使学生能够做到理论联系实际，开发新产品，同时使学生获得一定的科学研究能力和一定的创新意识。

#### 3. 素质方面

培养学生不怕困难、甘于奉献、乐于奋斗的拼搏精神；以及增强学生环保意识、法制意识、责任担当和家国情怀，并学会感恩。

### （五）授课对象学情分析

《特种印花》课程是为轻化工程大四学生开设的一门专业选修课程，之前学生已经学习了有关印花的基本知识，并掌握了轻化工程相关知识，但是如何将所学知识综合利用，开发新产品的能力还有所欠缺，创新能力、分析问题、解决问题的能力仍需要进一步提高。

### （六）本次课教学目标分析

#### 1. 知识目标

通过学习，学生了解新型特种印花技术的范畴、开发该类产品的原理，以及开发特种印花产品需要考虑的问题。

#### 2. 能力目标

通过学习，学生掌握开发特种印花等产品的加工工艺过程、研发思路；能够分析生产技术难点问题，提高开发新产品的能力，以及分析问题和解决问题的能力。

#### 3. 思政目标

培养学生不怕困难、甘于奉献、乐于奋斗的拼搏精神；以及增强学生环保意识、法制意识、责任担当和家国情怀。

### （七）教学重点与解决方法

#### 1. 本节课的教学重点

清楚地认识到开发新型特种印花产品的目的、意义和研发思路、方法。

#### 2. 本节课的教学难点

学会如何将理论知识灵活应用于实际生产，掌握开发新型特种印花产品的思路和方法，进而到达解决生产实际问题，开发新产品的目的。

#### 3. 主要采取的教学方法

展示特殊效果的特种印花产品，引导学生思考开发特种印花产品的意义，特种印花产品有哪些用途？企业生产的目的是什么？如何研发特种印花产品？通过目标导向，问题引导，导入合适案例，以任务为驱动，激发学生学习兴趣，启发和促进学生积极思考和讨论，通过课堂讲授、案例分析、课堂提问、师生互动等方式，让学生明确学习本课程的内容及学习意义，解决问题的思路、方法，使学生感悟到要想做出成绩必须有不怕困难、甘于奉献、乐于奋斗的拼搏精神；必须有环保意识、法制意识、责任担当和家国情怀、感恩之心，进而有效达到教学目标。

### （八）教学策略与教学设计

#### 1. 教学策略

为了实现教学目标，教学中导入合适案例。本次课为本门课程的开篇，本次课要求学生了解特种印花产品的范畴、特点，生产特种印花产品的目的及意义，以及了解学习本门课程的目的和意义。通过实物展示，先引导学生对特种印花产品有一个感性认识，激发学生学习兴趣，提出问题：生产目的是什么？学习本课程目的是什么？学习的目的是什么？自然引出一些目标明确、取得很大成绩的学生熟悉的先进人物、著名科学家、奥运健儿等的拼搏奋斗的感人故事，使学生感悟到人生哲理，拼搏奋斗的意义。通过实物展示，问题引导，案例导入，激发学生学习兴趣，启发和促进学生积极思考和讨论，进而明确实现目的途径和方法，清楚幸福是奋斗出来的，进而为本门课程学习开好头，激发学生学习积极性，学会感恩，有效达到教学目标。

#### 2. 教学设计

教学设计对教学目标的实现至关重要。教学设计的思路为：以教学目标为导向，任务为驱动，结合目的，结合实物、结合案例，呈现相应问题，引导学生自主思考、讨论和分析，将学习的主动权交给学生，让知识从学生生活中体验出来，并从学生思考和探究中总结出来，从而提高解决问题能力，使学生从“学会”变成“会学”。讲授特种印花绪论，首先把一些特种印花实物展示给同学，引起学生兴趣，然后提出问题：还可以研发哪些特种效果的印花产品？这种特种印花产品如何获得？这些产品有哪些用途？特种印花效果是否只是印制在纺织品上？开阔学生思维，提高学生灵活应用知识

解决实际问题的能力和创新意识。绪论章节要求学生明确这门课程学习目的、要求以及意义。自然而然，提出问题：同学们学习的目的是什么？例举出一些目标明确、取得很大成绩的学生熟悉的先进人物、著名科学家、奥运健儿等的拼搏奋斗的感人故事，使学生即掌握知识、获得能力，同时从生动的实例中、从思考、讨论和探究中，感悟到人生的哲理，拼搏奋斗的意义；培养学生不怕困难、甘于奉献、乐于奋斗的拼搏精神；以及增强学生环保意识、法制意识、责任担当、家国情怀和感恩之心。

### （九）教学考核与评价

#### 1. 教学特色

结合实物、结合生活、结合实际、结合问题，结合学生熟悉的生动实例和故事，巧妙融入思政元素，激发学生求知欲，做到教书育人。本次课的教学成效为：为本门课程后续学习奠定基础，不仅增强学生学习专业知识的积极性，而且使学生能够灵活运用所学知识开发新产品、创新。通过学习，学生懂得不仅需要掌握理论知识，而且理论必须联系实际，知识必须转化为能力，有创新，能开发新品种才有意义。要知道：理高妙、意高妙、想高妙，自然高妙，懂得袁隆平所说的成功8个字：知识、汗水、灵感、机遇的真正含义。即：要有理论基础，还要有创意、想象、创新，要付出艰辛的劳动，要把握好机会，最后所做的事情自然高妙，做出成就。

#### 2. 教学考核

通过后续课程学习中学生的学习积极性、学习态度、作业完成情况以及课堂参与讨论的积极性等方面进行教学考核。

#### 3. 教学评价

通过本次课及后续课程学习，表明学生灵活运用所学知识能力有所提高，分析问题、解决问题、开发新产品、创新意识和深层次学习能力有所提高。同时学生科学素养提高，由学生作业中，反映出学生懂得努力学习，拼搏奋斗的重要性，懂得科研中必须有严谨认真的态度和不怕困难、坚韧不拔的精神，并学会辩证看问题、逆向思维。总之，本次课教学效果良好，得到学生认可。

### （十）教学反思

由于教学设计、教学手段和教学方法对教学目标的实现和教学效果的发挥起着至关重要的作用，其影响学生学习兴趣、学习动力、学习效果以及终

身学习能力和思想品德，因此在教学中，必须重视教学设计、教学手段和教学方法。针对大四学生，找工作、考研，存在心理浮躁，对本课程学习比较放松的问题，为了做到立德树人，使学生能将思政内容听进去，并能够润物细无声地转化为教育功能，内化于学生的心灵，使寓育人于课堂中，寓教育于教学中，教师需要精心设计教学，并运用形式多样的教学手段和教学方法，引出与教学内容相关、学生熟悉或感兴趣的思政故事；同时，为了使课程思政不流于形式，教师需要深入挖掘与教学内容相关的思政案例和思政元素，并结合目前热点问

题（奥运精神、防疫英雄等），并要求学生查阅文献资料，总结思考，展开讨论，教师将收集的相关思政案例及学生收集的资料总结、汇总后，巧妙融入教学中，引导学生思考、分析、讨论和探究，激发学生学习兴趣，启发学生发自内心的深刻感悟到一些做人、做事的道理，提升思想品德修养，端正学习态度，有效解决学生在学习方面和心理方面存在的一些问题，提高学生学习的兴趣和学习的积极性，更好将所学理论知识应用于解决实际问题，提升能力，实现知识、能力、素质教育相统一，达到价值引领和能力培养有机结合。

来源：西安工程大学

# 新时代高校课程思政教学提质增效的实践路径

蒲清平，何丽玲

课程思政是推进“三全育人”、落实立德树人根本任务的重要途径。经过近年来的理论研究与实践探索，课程思政呈现内涵理解从实体向理念转向、元素挖掘由课程向学科拓展、教学方式从嵌入向融渗发展、教学实践从单一向协同延伸等发展趋势，课程思政理念深入人心、课程思政建设进入“快车道”。但纵观现有研究与实践，或聚焦宏观层面的课程思政体制机制建设的多，指导课程思政课堂教学的少；或聚焦中观层面的单一学科课程的多，系统建构课程思政教学学科体系的少；或聚焦微观层面单维度的教学主体、教学内容、教学评价的多，整体把握课程思政教学全过程的少。系统性、整体性的原则与方法马克思主义世界观和方法论的重要内容，“系统地而不是零散地”“整体地而不是局部地”研究课程思政教学全过程，有助于全面科学地把握课程思政教学的本质和规律。

2020年5月，教育部印发的《高等学校课程思政建设指导纲要》（以下简称《纲要》）明确要求“将课程思政融入课堂教学建设全过程”。课堂教学全过程主要包括教学准备、教学实施和教学评价三个环节，课程思政教学要紧扣每一环节的侧重点、立足点采取相应教学策略。其中，教学准备要在“新”上下功夫，提升课程思政教学的针对性和吸引力；教学实施要在“理”上下功夫，提升课程思政教学的思想性和感染力；教学评价要在“化”上下功夫，提升课程思政教学的实践性和实效性。

## 一、课程思政教学准备要凸显“三新”

苏联教育家苏霍姆林斯基曾说，教师“一辈子都在为教好书而备课”，备课即教学准备，是教师在课堂讲授前对教学对象、教学内容、教学方法等多方面的准备过程，是整个教学过程的总策划和总设计。课程思政教学准备要在“新”上下功夫，常备常新，提升教学的针对性和吸引力。

### （一）备“时代之新”

“不是人们的意识决定人们的存在，相反，是人们的社会存在决定人们的意识。”不断变化的社

会存在影响甚至决定着人们的理想信念、价值观念和道德理念。《纲要》指出，课程思政融入课堂教学要落实到“教案课件编写”上，教案是教学实施的设计方案，教师要善于把时代不断发展变化的新理论、新要求、新形势、新发展、新热点等思政元素有机融入教案课件，形成课程思政教学的源头活水。一是把党的创新理论融入教案。党的理论创新每前进一步，用其武装人民群众头脑的任务就要跟进一步。习近平新时代中国特色社会主义思想是马克思主义中国化的最新成果，课程思政教师要结合专业课内容，将习近平新时代中国特色社会主义思想的历史渊源、内在逻辑、科学内涵和独特价值等有机融入教案，实现党的理论创新成果学科化、学理化，帮助学生深刻理解和准确把握贯穿习近平新时代中国特色社会主义思想的辩证法和方法论体系，增强对党的创新理论的认知认同。二是把党和国家的新要求融入教案。培养担当民族复兴大任的时代新人是党和国家对高校人才培养的新要求。课程思政教师要心怀“国之大者”，将“立大志、明大德、成大才、担大任”的培养目标融入教案，引导大学生把个人成长融入民族振兴、国家富强、人民幸福的宏大叙事中，努力成为堪当民族复兴大任的时代新人。三是把国内国际的新形势融入教案。中华民族伟大复兴战略全局和世界百年未有之大变局是中国共产党对国内国际形势作出的重要判断，课程思政教师要把“两个大局”带来的“危”与“机”、“变”与“不变”融入教案，帮助学生在了解世情国情党情民情中增强使命感、责任感，切实增强服务大局、应对变局的本领和能力。四是把学科行业的新发展融入教案。学科行业的发展变化与学生的人生规划、职业定位息息相关，课程思政教师要将行业发展的新动态、学科发展的新突破、专业建设的新进展等有机融入教案，引导学生为行业发展担使命、为社会发展作贡献。五是把大学生关注的新热点融入教案。大学生关注的热点可能是矛盾的聚焦点、舆论的敏感点、利益的契合点、

思想的困惑点、行为的冲突点，将其融入教案有助于课堂教学有针对性地开展理论阐释和思想解惑，既能抓住学生注意力又能增进课程思政教学的吸引力和解释力。

### （二）备“学生之新”

人是教学的逻辑起点，了解学情、理解学生，“以学定教”是实现课程思政教学提质增效的决定性因素。一是备好学生新特征，在顺应思想行为中提升教学亲和力。新时代大学生图像化、碎片化的认知特征，立体化、场景化、体验化的接受特征，网络化、触屏化、移动化的行为表达特征，使得课程思政教师要在教学准备中充分了解、适当顺应这些特征才能提升教学亲和力。二是备好学生新诉求，在满足需要中提升教学针对性。任何人都是“为了自己的某种需要和为了这种需要的器官而做事”，新时代大学生的人生理想趋向实际、价值标准注重实用、个人幸福追求实在，课程思政教师要把握学生的这些新诉求，在教学准备中将“有用”与“有利”、“需要”与“重要”相统一，把解决思想问题与解决实际问题相结合，把适应国家需求和满足个人成长诉求相统一。三是备好学生新问题，在答疑解惑中提升教学实效性。“问题就是时代的口号，是它表现自己精神状态的最实际的呼声。”课程思政教学准备要围绕学生、关照学生、服务学生，深入了解其学习之困、思想之感、发展之难等新问题，及时回应、有效解决，使课程思政教学“切实管用”。

### （三）备“教法之新”

教学方法是一个复合概念，“它规定了我们的教科书、我们的课程计划、我们的教学方式以及我们培训教师如何教学的方式”，包括技术载体、教学模式和具体方法等。教学有法，但无定法，贵在得法，课程思政教师在教学准备中要根据不同的目标与内容，选择适宜的教学方法。一是要善用新媒体技术。课程思政教师要有效利用人工智能开展智能诊学、个性导学、智慧助学、协同研学、精准评学；将VR、AR、MR等新技术应用于课件制作，让平面变三维立体呈现、枯燥内容可视化、在虚拟现实身临其境，提升课程思政教学的有效性；用新技术搭建虚拟教室、虚拟实验室，构建沉浸场域，开展情景教学；用新媒体新技术进行人机互动、人人互动、教学互动，提升教学的参与性和互动性。

二是要善用教学新模式。教学模式是在一定教学思想或教学理念指导下形成的教学活动框架与程序，具有多样性、可操作性等特征。课程思政教师在教学准备中要熟悉协同教学、互动教学、网络教学、实践教学、情境模拟等教学模式的适用情境、功能差异、操作方法，并根据教学内容灵活选择，使课程思政教学有虚有实、有棱有角、有情有义、有滋有味。三是要善用教学新方法。课程思政的主题大致分为问题澄清与道理阐明类、行为规约型、情怀培养与精神涵养类和问题应对型等四种，不同的主题应选用不同的教学方法。其中，问题澄清与道理阐明类应以讲授法为主，在专业知识的讲授中进行价值引导。行为规约型可采用讲授法、案例研讨法，运用专业的真问题、真案例找到行为规约的“植入点”，帮助学生思考如何在科研学习和日常生活中遵守这些规约。情怀培养与精神涵养类以讲授法为主、案例教学法为辅，使学生在耳熟能详的基础上产生情感触动，再借助情境教学法使其产生情感共鸣和精神共振。问题应对型课程思政既要解决态度立场问题，又要解决应对策略，前者可以通过专题讲座和课堂辩论等方法；后者可以运用小组合作、探究学习、研讨式、启发式等方法。

## 二、课程思政教学讲授要融通“三理”

教学讲授是课程思政整个教学过程的关键环节和中心阶段，必须在“理”上下功夫。专业知识是课程思政教学的“原材料”，“政理”“学理”和“事理”则是蕴含其中的“思政质料”，课程思政教师要将“三理”融通教学讲授全过程，通过站位高度、理论深度和实践温度的彰显提升课程思政教学的思想性和感染力。

### （一）在“政理阐释”中彰显课程思政教学的站位高度

课程思政的本质是育人，根本任务是立德树人。“道德始终是阶级的道德”，立德树人之“德”也是“没有越出阶级的道德”，任何“淡化政治”“政治悬置”“价值中立”等的做法都会影响甚至决定着接班人问题，影响甚至决定着国家长治久安，影响甚至决定着民族复兴和国家前途命运。因此，课程思政教学要提高政治站位，加强“政理阐释”。“政理”就是政治的原理、原则、精神、道理等，“政理阐释”旨在增进学生的政治意识和政

治能力。一是要增进政治认知。政治认知即政治主体对政治体制、政治权力、政治规范的认识和理解，正确的政治认知是确立政治信仰的逻辑起点，更是提高政治能力的生长点。课程思政教学的“政理阐释”要从增进学生的政治认知水平出发，在宣传党和国家政治理论与大政方针的基础上，重点对专业、学科、行业在中国共产党和新中国成立前后不同发展状况的对比中融入政治体制、政治权力、政治规范和政治功能等内容，帮助学生理解和领悟中国共产党为什么“能”，马克思主义为什么“行”，中国特色社会主义为什么“好”。二是要坚定政治信仰。政治信仰是政治方向、政治立场、政治观点、政治态度等方面的综合反映，课程思政教学的“政理阐释”既要坚定政治信仰，旗帜鲜明地拥护中国共产党这个实现政治信仰的领导核心，也要明晰政治观点，充分运用专业技术知识向丑化党和国家形象，或者诋毁、污蔑党和国家领导人，或者歪曲“四史”的错误思想“亮剑”，坚定大学生的政治信仰。三是要培养政治能力。政治能力不是抽象的，政治判断力、政治领悟力和政治执行力是其实践性要求和具象化彰显。课程思政教学要把西方国家对我国的经济封锁、外交孤立、军事威胁、技术打压等与学科专业内容结合起来进行“政理阐释”，强化学生从一般性事务中发现政治问题，从倾向性、苗头性问题中发现政治端倪，从错综复杂的矛盾关系中把握政治逻辑的判断力；结合党和国家重大战略、重大政策、重大任务和重要工作提升学生深入理解党中央精神的政治领悟力；引导学生经常同党中央精神对标对表，增强大学生坚决响应党的号召、落实党的决定的政治执行力，自觉成为社会主义建设者和接班人。

### （二）在“学理解释”中凸显课程思政教学的理论深度

“理论只要彻底，就能说服人。所谓彻底，就是抓住事物的根本。”学理性是科学理论的本质属性，课程思政教学必须加强学理解释，“以理服人，而不能以力服人，更不能以势压人”；要通过课程思政的学理解释培养理性与德性相统一、具有无限多样性的“现实的人”而非单向度的“技术人”。一是要展现专业知识的理性之美。理性不是彻底放弃任何伦理道德，用纯粹工具主义的价值属性审视一切的理性主义，而是一种“提倡有限理性、正当

理性”的理性精神和“更多地是运用‘理智’、更多地进行整体性、系统化思考”继而“认识、理解和解释世界以及解决问题的能力”。课程思政教学要运用案例分析、辩论等方式让学生明白理性并非忽略生命意义与价值关怀的技术膜拜，而是遵循客观规律、科技伦理，充满人文关怀和人情温暖的理性。二是要彰显专业知识的德性之善。苏格拉底认为：“只有在知识的指引下，人的行为才能善良和正确”。知识不仅能使人向善，它本身还内在蕴含着道德因素，德育和智育是育人过程的两个方面。当前，良莠不齐的网络信息极易遮蔽知识的“德性之美”。课程思政教学要在“学理解释”中挖掘专业知识所蕴含的科技伦理、学术伦理、道德伦理等德性元素，以知识的德性之美温润学生。三是要演绎专业知识的思维之妙。知识是一个逻辑的世界，专业课中的理论推演、实验设计等无不散发着逻辑思维的光芒。课程思政教学要在专业知识的教学中向学生演绎创新思维、批判思维和辩证思维的魅力，吸引学生积极主动提升自身逻辑思维能力，能正确认识世界和中国发展大势、正确认识中国特色和国际比较、正确认识时代责任和历史使命、正确认识远大抱负和脚踏实地。

### （三）在“事理诠释”中体现课程思政教学的实践温度

“训练、培养和教育要是只限于学校以内，而与沸腾的实际生活脱离，那我们是不会信赖的。”超越以往单纯由知识符号和价值概念所建构的理念世界，实现教育教学的生活化转向是新时代高等教育的时代诉求，也是课程思政教学提质增效的重要途径。事理诠释即将抽象化、理论化的专业知识转换为可感可知的“生活存在”，以一种具象化的生活形态帮助学生更好地理解知识、获得知识，实现情感认同和价值升华，彰显了课程思政教学的实践温度。人类实践的基本形式是生产实践、生活实践和交往实践，课程思政教学要围绕这三个实践进行事理诠释，引导学生懂得生产的原理、生活的哲理和做人的道理。一是要借助身边事物诠释生产原理。生产原理是生产的具有普遍意义的基本规律，通常与具体的事物相对应，如某一技术的生产原理、某一产品的生产原理等。囿于主客观条件限制，企图以生产原理与技术产品本身的一一对应进行原理诠释的方式使学生难以理解消化，课程思政教

师要善于从生活中取材,借助身边事物演绎生产理路,形象直观地让学生理解生产原理。二是要运用生活经验诠释生活哲理。生活经验蕴含着丰富的人生哲理,是人们理解事物、领悟思想、感悟意义的联结中介;缺乏生活经验的联结,“就会出现理解的断层和盲点”“这是教学走向深度的最大阻碍。”课程思政教师要运用自身在人生阅历、生活经历和专业知识中的“先行者”优势,联结就业创业、生活选择、人生发展等方面的生活经验向学生诠释生活的哲理。三是要结合人际交往诠释做人道理。马克思主义认为,人的本质是“一切社会关系的总和”,决定了人总是要与他人相处、参与各类社交活动。课程思政教学本身就是主客体间的交往活动,教师要结合自身与学生、自己与他人、学生与他在交往活动中的常情常理常识诠释做人的道理,引导学生见贤思齐、慎思笃行。

### 三、课程思政教学评价要融合“三化”

教学评价是根据一定的标准、程序和手段对教学过程及结果进行评述和估量、作出价值判断的过程,“有什么样的评价指挥棒,就有什么样的办学导向。”《纲要》明确指出:“人才培养效果是课程思政建设评价的首要标准”,课程思政教学评价应基于“评价——反思——改进”路线,在“化”上下功夫,融合教师的教化效率和学生的内化效果、外化效益,对教师的“教”和学生的“学”作出价值判断,为教学反思和教学改进提供材料,提升课程思政教学的质量与实效。

#### (一)课程思政教学评价要强调教师教化的效率

教化效率是教师的教学消耗与最终的教学产出的比例,用尽可能少的教学投入和教学消耗获得尽可能多的教学产出,表明教化效率高。因此,课程思政的教化效率评价,一是要考察课程思政教师是否教得精而非多。专业课程是课程思政建设的基本载体,但课程思政不是思政课程,有其独特的教学特点和教育规律,承载着具体的教学任务,课程思政教师要深入梳理专业课教学内容,结合不同课程特点、思维方法和价值理念,深入挖掘课程思政元素,有机融入课程教学,达到润物细无声的育人效果,而不是长篇大论地讲思想政治理论,把专业课上成思想政治理论课。因此,课程思政教化效率

评价的核心是考察教师对思政元素的挖掘、提炼和融入是否精确、适当,而非仅仅关注数量的多少、时间的长短和篇幅的大小。二是考察课程思政教师是否教得深而非泛。课程思政教学要以深度教学帮助学生摆脱知识的碎片化、思维的怠惰化、理解的表层化、学习进程的机械化,基于知识内在结构完整而深刻地处理引导学生从符号学习走向学科思想和意义系统的理解和掌握,进而产生精神上的进步。课程思政教学评价要考察教师是否从专业知识和思政元素的内在逻辑出发,以思政元素的基因式植入、化学式融入、生态式聚合开展专业教学,而非千篇一律地简单列举几条思想政治教育理论的相关话语和知识点,或生拉硬扯、生搬硬套地泛泛而谈。三是考察课程思政教师是否教得实而非空。“说空话、说大话、说假话的恶习必须杜绝。”课程思政教师不能将马克思主义理论当成书斋里的学问,以言之无物、虚实脱节的简单说教把“大道理”讲空、讲偏、讲死。课程思政教学评价既要考察教师是否把价值观引导寓于专业知识传授和能力培养之中,以科学知识所蕴含的真理说服学生,还要考察其是否面向生活实际,用现实生活中的“小道理”谈“大道理”,用真情感染学生、以真实打动学生。

#### (二)课程思政教学评价要强调学生内化的效果

内化是外化的基本前提,对学生的学习起着更为基础性的作用;内化越彻底,教学内容就越牢固;内化越自觉,教学内容就越管用;内化越迅速,教学成效就越明显。课程思政教学的内化“不仅本身蕴含着对科学文化素质的内化,而且更注重内化人文素质,帮助大学生形成积极健康的精神状态”,使学生在理想信念、价值理念、道德观念等方面发生正向变化。课程思政教学评价强调的内化效果,是学生将教学内容消化吸收并转化为自身思想体系和价值体系的成效,关注的是学生学了什么、会了什么,而不是教师讲了什么、教了什么。具体来说,一是看学生的理想信念是否坚定。坚定共产主义远大理想和中国特色社会主义共同理想是时代新人的首要特征。通过课程思政教学的思想引领,学生理想信念越坚定表明其内化越有效。课程思政教学评价要综合学生的学习情况和日常表现,考察其是否信仰马克思主义,是否确立对中国特色社会



主义共同理想的执着追求；能否正确处理个人理想、共同理想和远大理想的关系，努力做共产主义远大理想和中国特色社会主义共同理想的坚定信仰者和忠实实践者。二是看学生的价值理念是否科学。价值理念是认定事物、辩定是非的思维取向，反映的是客体和主体之间的价值关系。每个时代都有每个时代的价值观念，社会主义核心价值观是新时代的主流价值理念，教学评价要考察学生通过课程思政教学的引导，能否从自身做起，把社会主义核心价值观作为价值标准，评判是非曲折、进行价值取舍。三是看学生的道德观念是否正确。国无德不兴，人无德不立。课程思政教学评价既要立意高远，又要立足平实，通过学生对道德建设举措的知晓度、道德意愿的强烈程度和道德行为的落实力度等方面考察其能否在严私德中守公德、守公德中明大德。

### （三）课程思政教学评价要强调学生外化的效益

“哲学家们只是用不同的方式解释世界，而问题在于改变世界。”“解释世界”是“看”或“认知”的问题，“改变世界”即为“做”或“实践”的问题。课程思政教学要让学生把所学装进头脑、内化于心，能够科学合理地“解释世界”，但又“不能只装在脑袋里，而应该落实到行动上”，外化于行为实践中。因此，课程思政教学评价要强调学生外化的效益，推动学生的学习活动从“为什么”转向“怎么做”，避免“听起来激动、想起来感动、

做起来不动”的知行脱节现象。一是关注学生是否将理论知识转变为外化行为。“对于马克思主义的理论，要能够精通它、应用它，精通的目的全在于应用。”学生能把课程思政课堂中学到的“政理”“学理”“事理”等理论知识本身以及所形成的思维方法等运用到发现问题、分析问题、解决问题的实际活动中，如积极参加公益活动、志愿服务、实习实训等，将所学理论转化为实际行动，为他人、社会、国家作贡献便是产生了外化的效益，这种外化行动愈多，学生的外化效益就愈显著。二是观察学生是否将外化行为固化为行为习惯。理论知识指导实践、应用实践是一个久久为功的过程，学生只有保持惯有、持续的稳定状态，将行为外化做在日常，固化为行为习惯，实现“日用而不知，体认而不察”，才是最高境界的外化、最大效益的外化。因此，课程思政教学评价要扩大观察范围、延长观察时间，看学生是否将外化行为固化为行为习惯，成为一种思想道德品质，自觉将爱国情、强国志外化为报国行。

总之，新时代高校课程思政要在教学准备中凸显“三新”、教学讲授中融通“三理”、教学评价中融合“三化”，使三个环节在教学理念上相互配合、在实施过程中相互促进、在实际成效上相得益彰，整体性、系统性推进课程思政教学质量提升。

（蒲清平，重庆大学马克思主义学院教授博士生导师）

来源：《思想教育研究》，2022年1月

网址：<https://kns.cnki.net/kcms/detail/detail.aspx?FileName=SIXI202201018&DbName=DKFX2022>

# 试论高校理工科课程思政中“国家意识”的塑造

蒋最敏，李琲琲，徐珂

“科学技术是第一生产力”。进入 21 世纪以来，我国深入实施知识创新工程、科教兴国战略、人才强国战略，不断完善国家创新体系、建设创新型国家。党的十九大报告指出，创新是引领发展的第一动力，是建设现代化经济体系的战略支撑。在加快建设创新型国家的进程中，科技事业在党和人民事业中始终具有十分重要的战略地位、发挥了十分重要的战略作用。高校是科技第一生产力、人才第一资源、创新第一动力的结合点。立足新发展阶段、贯彻新发展理念、构建新发展格局、推动高质量发展，高校要充分发挥这一“结合点”的独特作用，把发展科技第一生产力、培养人才第一资源、增强创新第一动力更好结合起来，引导学生面向国家战略需求，增强使命责任，激发学术志趣和内在动力，激励学生把自身价值的实现与国家发展紧密联系起来，把远大的理想抱负和所学所思落实到报效国家的实际行动中。高等学校理工科教育教学正是面向国家重大战略发挥这种“结合点”作用的关键载体。

## 一、“国家意识”是新时代高校理工科课程思政教育科学改革的关键环节

习近平总书记 2016 年在全国高校思想政治工作会议上强调，高校思想政治工作关系高校培养什么样的人、如何培养人以及为谁培养人这个根本问题。要坚持把立德树人作为中心环节，把思想政治工作贯穿教育教学全过程，实现全程育人、全方位育人。为深入贯彻落实习近平总书记关于教育的重要论述和全国教育大会精神，2020 年 5 月，教育部制定发布《高等学校课程思政建设指导纲要》（以下简称《纲要》），指出全面推进课程思政建设是落实立德树人根本任务的战略举措，影响甚至决定着接班人问题，影响甚至决定着国家长治久安，影响甚至决定着民族复兴和国家崛起。国家意识是个人与国家之间的精神纽带。培养国家意识就是落实立德树人根本任务，教育引导学生在自身的理想同

国家的前途、把自己的命运同民族的命运紧密联系在一起；引导学生树立和坚持正确的历史观、民族观、国家观、文化观，增强爱国意识和爱国情感，增强做中国人的志气、骨气、底气，把青春奋斗融入党和人民事业，实现中华民族伟大复兴的中国梦。

理工科是研究自然科学、工程技术的学科总称。纵观人类科技发展历程，理工科教育从来不只是抽象知识的“工具理性”，它必然以回到“人”本身为根本指归，在新时代必然以实现中华民族伟大复兴为价值导向。借用数学的向量(矢量)概念可以帮助我们更好地理解理工科人才培养的完整性。向量是由大小和方向共同决定的量，如方向产生偏移，则数值越大向量产生的偏差也就越大。一个接受过理工科教育的人亦具有知识性和价值观的双重属性，如果价值观出现了偏差，则一个具备知识的人亦将会在今后的人生道路上发生偏离甚至是根本性错误。在高校理工科开展课程思政教育，就是寓价值观引导于知识传授和能力培养之中，用价值之“道”点亮知识之“学”、能力之“术”，实现“盐溶于水、润物无声”的教学效果，达成“价值塑造—知识传授—能力培养”三位一体的教育教学目标。

2021 年 5 月，习近平总书记在两院院士大会中国科协第十次全国代表大会上发表重要讲话强调，当今世界的竞争说到底就是人才竞争、教育竞争。“培养什么样的人、如何培养人以及为谁培养人”这个根本问题落实到理工科人才培养工作上，就是要面向世界科技前沿、面向国家重大需求，深入实施科教兴国战略、人才强国战略，重视人才自主培养，努力造就一批具有世界影响力的顶尖科技人才。总书记关于教育与科技创新的一系列重要论述为高校开展理工科课程思政教育提供了根本遵循。深入分析研判当今国际科技创新竞争态势与国内外发展形势，在理工科教育中加强“国家意识”的塑造

已显得愈发紧要和迫切。将“国家意识”的培养落实到理工科课程思政过程中，就是要求教育工作者立足中华民族伟大复兴战略全局和世界百年未有之大变局，心怀“国之大者”，培养学生胸怀祖国、服务人民的爱国精神，勇攀高峰、敢为人先的创新精神，追求真理、严谨治学的求实精神，淡泊名利、潜心研究的奉献精神，引导学生认识创新在我国现代化建设全局中的核心地位，理解科技作为国家发展战略支撑的重大意义，努力把科技自立自强信念自觉融入人生追求之中。

自2016年全国高校思想政治工作会议召开以来，各地各校积极开展课程思政教育教学改革，涌现了一批示范引领的课程典型，初步形成了一批理工科课程思政理论研究成果。如杜震宇等总结提炼了理工科课程思政的教学评价原则、标准与操作策略；叶志明等总结梳理了理工类学科与专业类课程思政之建设与实践；于杰以“电路原理”课程实践为例探讨了理工科核心课程的课程思政怎么做。复旦大学在长期的教育实践过程中，凝练形成了学校的人才培养总体目标：以培养德智体美劳全面发展的社会主义建设者和接班人为根本，坚持“国家意识、人文情怀、科学精神、专业素养、国际视野”的育人特色，为国家兴旺、社会发展、人类文明进步培养更多领袖人才、行业栋梁及社会英才，培养担当民族复兴大任、掌握未来的复旦人。本文对标对表党中央对于教育事业立德树人的根本要求及复旦大学的人才培养目标，在总结学校理工科课程思政建设教学方法与实践的基础上，着力聚焦理工科课程思政中“国家意识”塑造的内涵与实施路径做一些探究。

## 二、高校理工科课程思政的教学原则：课程思政与专业教学质量相互促进

高校各类课程在人才培养方案中都有其独特的作用，不同专业、不同课程也有其自身建设的规律和要求。实施课程思政教育教学改革，就是要在尊重课程自身建设规律的前提下，在实现知识传授、能力培养等课程的基本功能的基础上，挖掘并突显其价值引领功能。《纲要》指出，建设高水平人才培养体系，必须将思想政治工作体系贯通其中，必须抓好课程思政建设，解决好专业教育和思政教育“两张皮”问题。高质量的课程思政建设就

是要深度浸润每一门课程的教学内容和方法，应在保证专业教学水准的前提下，自然融入思政元素，使价值塑造内生为课程教学中有机的、不可或缺的组成部分。所以我们可以说，课程思政建设与专业教学质量提升，两者的教育教学目标是一致的。从教学实践来看，课程思政“润物无声”的关键在于从“时、度、效”三点上下功夫。“时”就是要把握好思政教育的时势、时机，找准价值观教育与知识传授结合的切入点。“度”就是要精心设计好思政教育的环节，选取内容、数量适当，使价值观教育成为知识传授过程中不可或缺的一部分。“效”就是指课程思政的最终目标是使学生“内化于心、外化于行”，最终实现专业教育与“课程思政”相辅相成、相得益彰；“教书”与“育人”相互促进、双向提升。通过近年来各类课程的课程思政教育教学实践，复旦大学在教学实践中总结了“四用四不用”教学方法。“四用”是指“用当代中国成就鼓舞学生自信、用伟大复兴需要激励学生担当、用先贤名师事迹感动学生心灵、用高深学问探索增强学生本领”，“四不用”是指“不用个人负面情绪影响学生感知、不用似是而非观点误导学生思想、不用夸大历史曲折损害学生信念、不用低效教学手段拖慢学生进步”。其中“四用”在理工科课程中尤其行之有效。

一是用当代中国成就鼓舞学生自信。在我国革命、建设、改革的各个历史时期，一代又一代的科技工作者筚路蓝缕艰苦求索，带着只争朝夕的使命感、责任感、紧迫感，实现了我国科技事业的一次次自主突破创新。我国科技事业的探索发展历程是理工科课程思政教育的一座“富矿”。教师在讲解相关知识点的同时顺势介绍我国科技发展成就及科学家工作事迹，能够起到引发学生思想共鸣、达到拨动心弦的效果，同时亦反过来也深化了学生对知识点的记忆，自然而然达成了知识传授与价值引领互为表里、相互促进的课程思政教学成效。

二是用伟大复兴需要激励学生担当。进入21世纪以来，全球科技创新进入空前密集活跃的时期，我国科技事业也不断取得新的历史性成就。但同时也应当客观地看到，我国科技领域仍然存在一些亟待解决的突出问题，包括基础科学研究短板、重大原创性成果、科技成果转化能力等。理工科教师在进行专业教学时，一方面应当介绍我国科技事

业发展成就，另一方面也不应回避在关键领域“卡脖子”的差距，要使学生正确认识世界和中国大势、正确认识中国特色和国际比较。教师可在理工科专业教学中引导学生思考有待攻关突破的学科前沿问题，适应用中华民族伟大复兴的时代需要激励学生担当，在学生心中厚植爱国主义情怀与科学报国的萌芽。

三是用先贤名师事迹感动学生心灵。习近平总书记在全国高校思想政治工作会议上强调，教师不能只做传授书本知识的教书匠，而要成为塑造学生品格、品行、品味的“大先生”。据统计当代大学生学习时间的80%用于专业学习，大多数学生认为，对自己成长影响最深的是专业课和专业课教师。

“德高为师，身正为范”，作为学生成长道路上的引路人，教师的言传身教对学生带来重要的影响。在专业课的课堂教学中，教师要带头体现爱岗敬业的精神面貌和精湛的业务水平，做学生为学、为事、为人的示范表率。同时，每所高校在发展历程中都形成了自身的师承传统和学术积淀，任课教师亦可结合专业知识点融入本校、本专业教书育人楷模的感人事迹，使学生在亲近感中见贤思齐，在课堂上传递有温度的“正能量”。

四是用高深学问探索增强学生本领。高校理工科课程主要属于专业教育或大类基础教育范畴，具有很强的专业属性。理工科本身具备完整的知识体系和教学体系，教师要遵循教育教学规律、结合学生认知特点，保质保量地完成培养方案、教学大纲中制订的各项教学任务。高校理工科课程内容往往难度高、强度大，教师首先要把课程的理论知识讲清楚，让学生快速适应大学理工科的学习模式，掌握课程相关的基本概念、理论、方法等专业知识。进而开展科学思维方法的训练、培育科学精神，提高学生正确认识问题、分析问题和解决问题的能力，让学生深入感受到学科体系所蕴含的“真、善、美”。

### 三、理工科课程思政塑造“国家意识”的实施路径

根据德育工作的一般规律，有效的思想政治教育是“知、情、意、行”四个层面的上升与融合过程。“知”是认知、观念；“情”是情绪、情感；“意”是思维模式与意志；“行”是行为与表现。

将这四个层面落实到课程思政教育对于“国家意识”的形塑，就是要在专业课教学中强化学生对于国情的体认，进而激发爱国之情，树立强国之志，实践报国之行。在课程思政教学实践中，“知、情、意、行”四个层面也非孤立、割裂的，而是相互渗透、统一。从课程思政育人的成效来看，形塑“国家意识”大致有以下三条实施路径。

一是将“中国故事”融入学科发展史形塑正确价值观。“科学无国界，科学家有祖国”。我国科技事业取得的历史性成就，是一代又一代矢志报国的科学家前赴后继、接续奋斗的结果。我国科技事业的发展历程向我们昭示，关键核心技术是要不来、买不来、讨不来的。只有把关键核心技术掌握在自己手中，才能从根本上保障国家经济安全、国防安全和其他安全。理工科各学科的发展史就是一部我国科技工作者自力更生、艰苦奋斗的科技报国史。学校各门理工科课程深入挖掘院系史、学科史、专业史中的丰富思政教育资源，将“中国故事”有机融入学科发展史形塑学生正确的价值观。学校物理学系、核科学技术系等院系在专业课教学中将学科发展史作为课程育人的重要载体，讲述了邓稼先、郭永怀、赵忠尧等老一辈科学家胸怀祖国、服务人民的生平事迹和爱国精神。新中国成立之初，一大批科学家放弃国外优渥的科研和生活条件回到祖国投入到社会主义科技事业建设中去，秉持国家利益和人民利益至上，肩负起历史赋予的科技强国重任，也在全人类的科技发展史上留下了浓墨重彩的一笔。郭永怀是著名力学家、应用数学家、空气动力学家，是近代力学事业的奠基人之一。他1956年从美国回到祖国参加工作，1961年加入中国共产党。郭永怀参与了中国第一颗原子弹、第一颗人造卫星、第一颗导弹热核武器的研发试验工作。1968年12月，郭永怀在青海试验基地发现重要线索乘坐飞机赴京报告，飞机在降落过程中突然失去平衡坠毁。在生命的最后一刻，郭永怀想到的是和警卫员抱在一起保护试验数据不被破坏，真正做到了为党和国家的事业“鞠躬尽瘁，死而后已”。在这一教学案例中，专业知识与育人元素的交织交融，学生在专业课中同时深受了“两弹一星”精神的价值观教育，自觉端正学习目的和态度，形成自主、刻苦、勤奋的学风和科研作风。又如学校核科学技术系“人类驯核记”课程在讲解“热核武器的

原理”中，通过播放讲解纪录片的形式，使学生了解中美两国的核武器发展历程以及以此折射出的两国迥然不同的国情、价值观与政治制度，进而使学生更加坚定对中国特色社会主义的道路自信。

二是认识“中国模式”理解科技事业在国家体制中的作用。马克思主义科学技术社会论认为，科学技术对社会发展起着巨大的推动作用，社会对科学技术的发展和应用也有着重要影响。科学技术的运行和发展需要社会体制的支撑。党的十八大以来，党中央坚持把科技创新摆在国家发展全局的核心位置，全面谋划科技创新工作。科技创新作为第一生产力和第一动力，已融合在统筹推进“五位一体”总体布局和协调推进“四个全面”战略布局之中。立足新发展阶段，高校理工科教育应该让学生认识到，科技体制是嵌入在国家体制、国家治理体系之中发挥作用。只有在强大的“中国模式”的组织动员体系下，科技资源配置才能得到最大限度的优化，才能实现各方相互协同、紧密配合，让科技创新与成果转化最大程度地发挥服务国民经济社会发展的效能。2020年初爆发的新冠肺炎疫情展现了在疫情阻击“大战”中体现的“中国之治”。2020年1月下旬，在新冠肺炎疫情最危急的时刻，“火神山”“雷神山”两座集中收治新冠肺炎患者的专门医院在武汉拔地而起，“基建达人”展现的“中国速度”为世界所惊叹。而令人震撼的“大国工程”离我们并不遥远，就在2020年春季学期的课堂，学校计算机科学技术学院徐志平老师用虚拟现实技术为我们展现了这一强大的组织动员工程的过程和成果。教师首先采用启发式的教学方法，引导学生讨论：要通过虚拟现实技术展现火神山和雷神山两座医院，我们需要准备哪些资料？如何通过新闻照片寻找建模的参照物和估计模型尺寸？教师在软件的操作讲解中向学生展示，医院如何进行模块化组装的形式构建，以最生动的案例使同学们上手建模工具，加深对知识点的理解和运用。同时通过这个案例，学生深刻地认识到国家治理体系是科技事业发展的根本制度保障，充分体会到中国特色社会主义制度的优越性。科学技术的发展和应用还关系到国家的经济社会发展、长治久安以及可持续发展。理工科课程思政应引导学生关注到专业知识与国家安全的关系，提升学生对国家安全重要性紧迫性的认识，增强忧患意识、危机意识和使命意识，

自觉维护国家安全。学校计算机科学技术学院“保密管理概论”课程在讲授保密管理技术的同时，强化关于保密管理制度和政策的的教育，同时有机融入“两弹一星”元勋参与核武器研发过程中的保密工作事迹，教导学生在专业道路上要坚决遵守组织纪律，维护国家利益。

三是以真才实学实现“强国有我”。本科阶段的青年学生处于人生的“拔节孕穗期”，这一阶段的青年学生探索未知尽头足、接受新生事物快，对实现人生发展有着强烈的渴望。作为学生成长道路上的关键“领路人”，专业课教师要对学生精心引导和栽培，肩负起“传道、授业、解惑”的教育教学责任，使学生求真学问、练真本领，树立“强国有我”的远大志向，成为我国科技事业发展的生力军。学校“大学物理A·力学”课程通过融入我国航天事业发展历程与展望讲解“变质量系统”，打通课程育人的两条实施路径，从专业人才培养逻辑中布局育人的价值内涵；将育人的价值引领内生为专业课程的教学内涵，实现知识传授与课程思政相互促进，取得了良好的育人成效。为使学生更直观地进入知识体系，教师选取火箭发射过程开始讲授变质量体系，包括基本的动力学方程、在不考虑任何外力和外力只有重力情况下的火箭这一变质量体系竖直向上发射时刻的速度公式。一般教科书或课堂讲授变质量体系的动力学往往到此为止。学生知道了火箭的发射过程中速度如何变化，但是对于实际火箭质量有多大、最终获得多高的速度，特别是我国发射的火箭的诸多参数依然缺乏了解。而这正是体现在专业课中引入“国家意识”思政教育的大好契机。由此教师从变质量系统自然拓展介绍我国航天事业的发展历程。中国是火药的故乡，烟花爆竹可以认为是原始的喷气式火箭。长征一号是我国第一枚三级运载火箭，1970年把300公斤的人造地球卫星“东方红一号”送入近地轨道。进入新世纪后，中国火箭运载能力得到大幅提升，长征五号火箭起飞时推力达到1060吨。2018年发射次数超越美国位列世界第一。2020年7月23日，长征五号火箭搭载“天问一号”火星探测器在海南文昌发射成功。这样自然融入思政元素，不仅增强了学生对课堂所学知识实际的掌握程度，而且还激发了学生的民族自豪感，增强了民族自信心；很好体现了课程思政教育的效果。为了满足优秀学生深入学习的

要求,促进学生的发散性思维,达成课程的高阶性、创新性和挑战度,教师进一步拓展知识的深度和广度。教师假设火箭有多个喷口以及同时有物质吸入和喷出的多发动机的喷气式飞机的情形,将变质量系统的基本动力学方程推广到有多个吸入口和喷口吸入或者喷出物质的情形。在推导出新的动力学方程的基础上,教师再次使用案例教学法,引入讲解了矢量发动机的原理与应用,组织学生观看2018年珠海航展时装备矢量大推力发动机的国产歼—10B战机表演“眼镜蛇机动”“落叶飘”等高难度机动动作的视频。课程实践表明,学生对中国在矢量发动机研发方面取得的成绩表现出很高的热情和关注度,这些教学内容帮助学生拓展了知识范围,培养了他们发现问题、解决问题的能力。在上述的教学过程中,专业知识与思政教育交织交融,螺旋式递进上升。一方面课程从专业人才培养逻辑中布局育人的价值内涵,我国科技发展成就极大地激发了学生的爱国主义情怀以及敢于创新、勇攀高峰的科学精神。另一方面,育人的价值引领在此已内生为专业课程的教学内涵。课程中如果没有介绍

中国火箭技术的发展和矢量发动机研发的环节,学生对变质量体系动力学方程的理解无论从深度、广度还是感性认识上都不够到位,课程讲解也没有特色,缺乏理论联系实际。变质量体系的教学使我们认识到,课程思政教育与专业教学质量提升能够做到并且应该做到相互促进、相得益彰。

今天,我们处在中华民族伟大复兴的战略全局,处在世界百年未有之大变局。党和国家事业发展对高等教育的需要,对科学知识和优秀人才的需要,比以往任何时候都更为迫切。在理工科专业课程中塑造“国家意识”,不是在原有的专业课程体系中添加说教话语,而是要将思政教育的内涵和功能深度浸润到专业课教学中,将“为党育人、为国育才”的价值观内化于课堂,外化为学生服务国家的理想、信念与能力。专业课教师要深入挖掘专业知识体系中的育人元素,完善课程思政教学流程设计,不断提升课程育人的意识和能力,推动形成高质量教育体系,培养立大志、明大德、成大才、担大任的时代新人。

**(蒋最敏,复旦大学教务处处长,教授)**

来源:《中国大学教学》,2022年3月

网址:<https://kns.cnki.net/kcms/detail/detail.aspx?FileName=JXCY202203003&DbName=CJFQ2022>

# 基于系统育人的思想政治教育工作改进与提升

## ——以西北农林科技大学园艺学院为例

王淑娟，冯在麒

大学生思想政治教育工作，影响着一代青年的思想观念、价值取向与精神气质，是高校立德树人使命的重要体现，更事关高校培养什么样的人、如何培养人以及为谁培养人这一根本问题。面对新时代大学生思想政治教育工作的新任务，应当坚持系统育人的理念，在把握思政工作规律、教书育人规律与学生成长规律的基础上，协同多方教育力量进行系统谋划与创新，力求教育内容“入脑、入心”，对思想政治教育工作进行改进与提升，实现全员育人、全过程育人和全方位育人。

### 一、思想政治教育现存问题催生系统育人

新时代高校思想政治教育工作具有更加重大的意义，也更加艰巨。现实中的育人主体、育人内容与育人机制等多个方面与环节均存在需要弥合与改进的缝隙与弊端，突出问题可归结为以下三点。

#### （一）“教育教学”与“思政工作”的割裂与分散

教师队伍负责利用“第一课堂”这一主渠道做好知识传授，思政队伍负责利用“第二课堂”做好学生品德培养与素质提升。二者虽然分工不同，但都服务于高校立德树人的根本任务。知识传授的过程也是专业素养提升、生涯目标确定、品质素养强化的过程，而后者亦可促进学生更好地学习理论知识与扎实技能，以专业能力服务社会。因此，“教育教学”与“思政工作”应当是相辅相成、互补配合、相嵌交融的和谐关系。尽管国家近两年开始大力推行课程思政，要求每个课堂都要体现出思政元素，发挥出育人功能，但长久以来，第一课堂教育本身的功利性已经侵入教学的整个系统，演变成为了“功利化”，偏离了其“育人”的本真状态。重教书轻育人、重智育轻德育的现实，需要教育教学

与思政工作更加深度地融合才能有所改观。而“思政工作”队伍在“第二课堂”的顶层设计与具体内容上也缺乏与教学队伍、学科专业更加深度的连结，削弱了思政工作在学生学业生涯发展中的教育功能。

#### （二）“思政工作”与“育人目标”的偏离与弥散

大学生思想政治教育工作应当始终围绕学生成长的需求与期待，与高校“立德树人”和人才培养总目标相一致。只有这样，才能真正做到“围绕学生，关照学生，服务学生”，也真正为国家社会主义事业培养出合格建设者与可靠接班人。然而，大学生思想政治教育工作在现实运行中常常陷入“为思政而思政”的尴尬局面，相应的教育载体、教育内容并未充分发挥应有的教育功能，导致“工作看似顺利完成，教育实效却有待商榷”的局面。究其缘由，在于“思政工作”对“育人目标”的偏离与弥散。当“思政”偏离了“目标”，偏离了价值理性，便难免会陷入纯粹的工具理性，变成“为了工作而工作”，思政工作弥散、偏离在高校人才培养目标的周围，难以直击学生思想的痛点与难点，始终都在隔靴搔痒，没有真正做好学生的思想教育引导工作。这在一定程度上也正反映出了遵循“思政工作规律”的重要性。

#### （三）“教育供给”与“成长需求”的断裂与矛盾

互联网时代成长起来的95后，个性化特征更加明显，对他们所进行的知识体系构建、价值观塑造、思想意识引领与道德情操引导，必须准确把握教书育人的规律和学生成长规律，必须充分考虑其成长发展的需求与期待，不断增强教育内容的亲和力与感染力，即实现“教育供给”与学生“成长需求”的精准对接。学生的“成长需求”与思想政治

教育的基本目标并非互相脱离的两层皮，二者具有内在的一致性。思政教育应当深刻理解学生的“成长需求”，实现教育的有效供给，增强自身工作的内生动力。在具体工作中，“教育供给”与学生“成长需求”之间却存在一定的断裂甚至矛盾，在当前时代背景下，在当代学生的个性特征愈发明显的情况下，这一问题日益明显：教育工作者在台上自说自话，学生在台下坦然成为“低头族”，亦或是“配合”教育工作者完成“演出”，原本承载着重大使命的教育活动最终沦为教育者自娱自乐的“狂欢”。

## 二、“系统育人”概念的引入

思想政治工作的有效性取决于认识和把握思想政治工作规律的程度。同时思政教育工作也应当是多方力量、多种载体、多个环节的叠加与融合。“系统育人”是对上述观点很好的概括与丰富。“系统育人”这一概念比较清晰地出现在公众视野中，应当始于中共中央办公厅、国务院办公厅印发的《关于深化教育体制机制改革的意见》，要求高校要“系统推进育人方式、办学模式、管理体制、保障机制改革，使各级各类教育更加符合教育规律、更加符合人才成长规律”。中共教育部最新印发的《高校思想政治工作质量提升工程实施纲要》也要求应“全面统筹办学治校各领域、教育教学各环节、人才培养各方面的育人资源和育人力量，推动知识传授、能力培养与理想信念、价值理念、道德观念的教育有机结合，建立健全系统化育人长效机制”。

“系统育人”概念的提出，直指当下教育改革与发展中存在的根本性问题：各种教育力量相互割裂，无法形成系统合力。“系统育人”意味着在大思政工作格局下，围绕着共同的育人目标，多元教育主体有机配合，各种教育载体相联相嵌，发挥协同育人功能，按照思政工作规律、教书育人规律、学生成长规律，针对特定的成长阶段与关键的时间节点，以学生乐于接受的视角为其提供集层次性与系统性、普遍性与个性化、感染力与亲和力于一体的思想政治教育内容，在形式上实现全员、全过程、全方位育人，在内容上注重教育实效，强调“入脑入心”。

上述三大问题：“教育教学”与“思政工作”的割裂与分散、“思政工作”与“育人目标”的偏

离与弥散、“教育供给”与“成长需求”的断裂与矛盾，其实是育人力量的割裂，育人过程的断裂，育人内容的孤立、错位与残缺，其根源是对教育“三大规律”的忽略与漠视。“系统育人”的提出，为上述问题的解决指明了方向，即应当用各个教育主体与教育载体彼此相互间的“配合、互补、协同、相嵌、相融”取代当下的“弥散、孤立、割裂、互斥、消解”，实现全员、全过程、全方位的系统性思想政治教育。

## 三、西北农林科技大学园艺学院“系统育人”实践探索

围绕上述问题，结合多年的思想政治教育经验，按照“系统育人”的理念，西北农林科技大学园艺学院（以下简称“园艺学院”）进行了长期而持续的深入思考，在把握教书育人规律、学生成长规律、思政工作规律的基础上，对园艺学院相应的教育资源进行了整合，协同多方教育主体，深入挖掘学科专业特色与优势，设立了“学生发展”联席会议制度，创建了“TALK空间”多元交流平台、打造了“畅享园艺”精品主题活动、实施了“1123模式”实践育人工程，对“系统育人”进行了新的探索与实践。

### （一）同向同行，建立“学生发展”联席会议制度

为了衔接“教学”与“思政”两大育人主体，发挥同向同行的育人力量，园艺学院设立了“学生发展”联席会议制度。“学生发展”联席会议每月定期召开，教学管理人员、学工队伍、有关教学人员及科研推广等人员围绕教育事业的“三项规律”和人才培养总目标共商育人大计，研讨“第一课堂”与“第二课堂”的协同与整合、教育教学改革、人才培养质量提升等重大问题，致力于追求最佳的协同育人效果。“学生发展”联席会议重点对“第二课堂”的内容与形式进行系统设计，从院校人才培养总目标出发，为“第二课堂”注入更多的专业育人元素，在“讲授”“体验”与“实践”三个层面分别创建了“TALK空间”多元交流平台、“畅享园艺”精品主题活动、“1123模式”实践育人工程，并在定期研讨中及时对上述三项内容进行不断的修正与完善。



## （二）个性课堂，创建“TALK 空间”多元交流平台

“TALK 空间”多元交流平台是园艺学院在整合校友、专家、优秀在校生等优质教育资源的基础上创建的研讨式互动交流平台。基于此平台，我们通过凝聚同质群体，围绕学生成长的需求与期待，准确把握当代学生学习、思维及个性特征，联合教育教学多方力量，以教育效果为导向，充分尊重教书育人规律，充分发挥教育者自身的主导性功能，瞄准学生的现实知识关切，精心构建集“叙事性、知识性、亲和力与感染力”于一体的知识内容体系，因事而化、因时而进、因势而新，通过沙龙交流、品鉴会、茶话会等活泼新颖的形式开展“个性化”的指导与交流，实现教育内容“入脑入心”，激发并启迪学生的主体性意识，彰显教育内容本身的魅力，极好地强化了“第一课堂”的教育效果并弥补其不足，唤醒并强化教师的育人意识。同时，在教育研讨过程中充分融入思想政治教育元素与功能，实现思想政治教育与知识体系教育的有机统一，在知识传授中实现对学生思想的引领，在思想的引领中强化理论的学习。

## （三）以文化人，打造“畅享园艺”精品主题活动

“畅享园艺”精品主题活动依托校园文化活动载体和园艺学院丰富的试验示范站（基地）资源，借助校内外科研推广专家的力量，围绕“园艺文化建设、科研成果共享、学科知识竞赛、创新创业教育”四大主题精心设计了“全民饮茶日”“园艺嘉年华”“蔬菜与花卉栽培能手大赛”“科研成果享售大赛”及“苹果文化节”等九大活动。在各项活动中充分融入园艺文化因子及学科专业元素，实现学科专业与校园活动的紧密联结、科研成果与专业教育的相嵌交融，让学生在活动体验中直观、生动地领悟到园艺文化与学科魅力，畅享园艺科研成果，畅想园艺传统文化、唱响爱院爱校主旋律，于无形中稳固专业思想教育，于无声处激发学习动力与三农情怀，为国家培养“学农、爱农、为农”的优秀人才。整体活动寓教于乐，格调清新高雅，深受广大学生的欢迎，取得了协同育人、实践育人、文化育人、科研育人和成果育人的效果。

## （四）知行合一，实施“1123 模式”实践育人工程

对知识真正的信服与吸收，源自于其真实性与实践性，只有在实践中才能检验知识，并加深对知识的深刻理解，实现对知识的全面掌握。园艺学院依托二十多个试验示范站（基地），按照“整合实践资源、拓展实践平台、丰富实践内容、创新实践形式、强化项目管理、完善支持机制”的思路，建立了形式多样的社会实践、生产实习基地，系统实施“1123 模式”实践育人工程。“1123 模式”中的两个“1”意味着围绕一个产业或农户需求，“2”代表专业课教师与学工队伍两类指导教师，“3”指向本科、硕士、博士三个学历层次，整体意思即为：由本硕博三个学历层次构成的社会实践队伍，在两类指导教师的精细指导与带领下，依托试验示范站（基地），围绕一个产业或者农户的需求长期开展实际调查研究与生产实习，对所学的知识进行实际检验，在发现问题与解决问题的过程中加深对国家三农形势与现实的理解，产生新的知识需求，继而以更好的状态投入到新的学习中。

“TALK 空间”多元交流平台、“畅享园艺”精品主题活动、“1123 模式”实践育人工程是“学生发展”联席会议的重要成果，是基于对思政工作规律、教书育人规律、学生成长规律的有效把握。三项工作依次从“讲授、体验、实践”三个层面展开，有机衔接、相辅相成、层层深入。每个层面都体现出教育教学队伍与思政工作队伍的深度协作，体现出鲜明的需求导向，服务于国家立德树人需求、顺应学生成长需求。“讲授”层面重点关注主客体认同的规律，“体验”层面重点围绕思想转化递进规律，“实践”层面重点遵循知行统一规律。“TALK 空间”在“讲授”层面通过知识传授强化了大家对“第一课堂”书本理论的认同与理解，将理论知识内化于心；“畅享园艺”在“体验”层面促使学生在生动鲜活的近距离“知识触摸”中实现知识领悟从量变积累到质变飞跃，让知识在心中得以转化递进；“1123 模式”实践育人在“实践”层面让学生将内化于心的理论知识外化于行，促进“知、情、信、意、行”等心理要素的均衡发展，实现对理论知识“从知道到懂得”的跨越。同时，在体验与实践过程中，学生产生的兴趣、困惑又激发自身探寻“知识”的内动力，三者形成闭合的良性循环，理论学习与实践锻炼有机结合，内化与外化辩证统

一，相互促进，相得益彰，起到春风化雨、润物无声的育人效果。

#### 四、结语

在“系统育人”的理念指引下，西北农林科技大学园艺学院的初步探索取得了很好的效果：截至目前，“TALK 空间”多元交流平台打造的个性课堂已经围绕专业知识技能素养等内容开展了四十余场精致的专业性研讨交流，“畅享园艺”精品主题活动每年均吸引上万名师生的热情参与，“1123 模式”实践育人每年选派二十余支队伍奔赴各个试验示范站（基地）进行实践调研。三项工作极大地稳固了专业思想，增强了学生的专业自信心与自豪感；丰富了园艺学科文化，学生及家长的好评有效

推动了院校的对外口碑宣传；激发了学生爱院爱校的情怀，坚定了“学农、爱农、为农”的热情与决心；创新了体验式教学新方法，搭建了协同育人新平台，推动了“系统育人”的发展。今后，园艺学院将继续在把握规律的基础上，协同更多优质教育资源与力量，围绕学科专业特色对“系统育人”进行更加深入的探索，为农林高校提供具有可复制性与可推广性的“系统育人”模式，为国家造就一批具有“世界眼光、三农情怀、为农意识、助农能力”的德才兼备建设者与接班人。

（王淑娟，女，河南安阳人，西北农林科技大学马克思主义学院讲师，主要从事大学生思想政治教育研究。）

来源：《黑龙江教育（高教研究与评估）》，2022年2月

网址：<https://kns.cnki.net/kcms/detail/detail.aspx?FileName=HLLJ202102030&DbName=CJFQ2021>

# 高等教育参考

2022年第2期

2022年7月

内部参考  
校内传阅

